

CENÍK

PLATNOST OD 1.3.2014



**Tradiční kvalita
českého originálu**
ověřeno od roku 1991 po celé Evropě



1 povrchové úpravy tvarovek a základní barvy

typy povrchových úprav tvarovek



kanelury u štípaného povrchu tvarovek

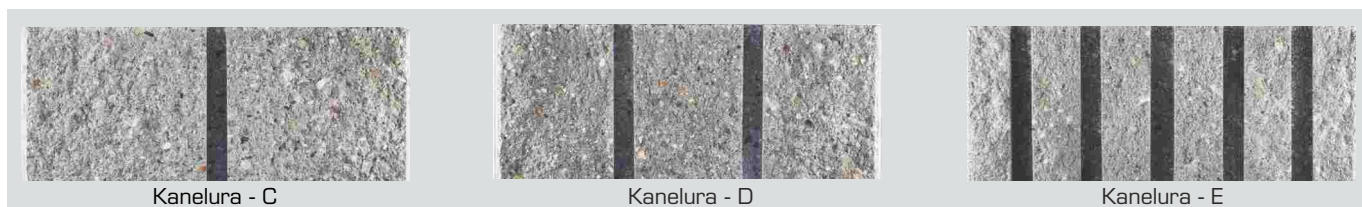

barevné provedení tvarovek štípaných

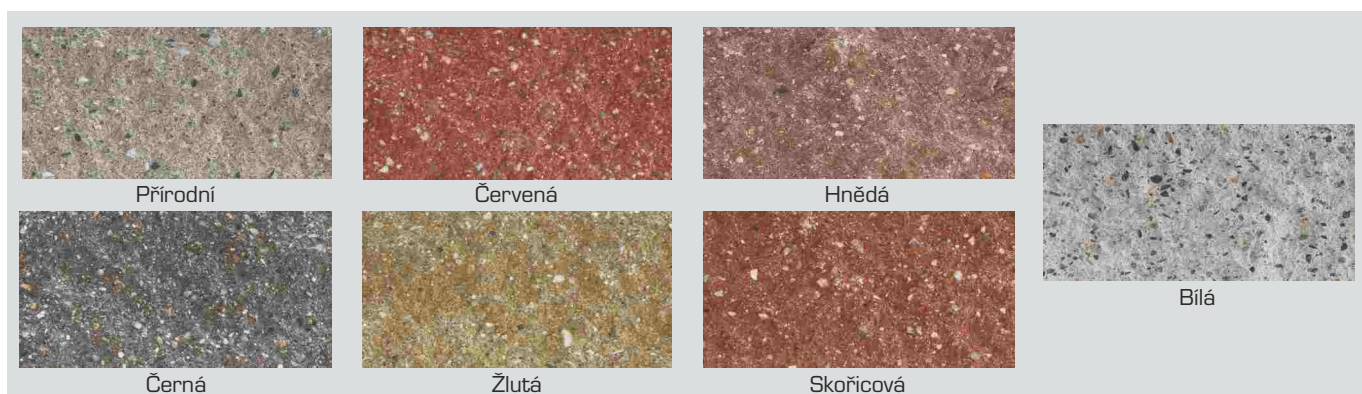

barevné provedení tvarovek hladkých



* V barevném odstínu cihlově červená se vyrábí pouze tvarovky betonová cihla KB KLASIK a WINE BLOK
S ohledem na cementový základ výrobků nejsou výkřety ani odchylky v barevném odstínu, zejména v přírodním provedení, považovány za vady výrobků. Nelze je tedy reklamovat.

barevné provedení tvarovek broušených

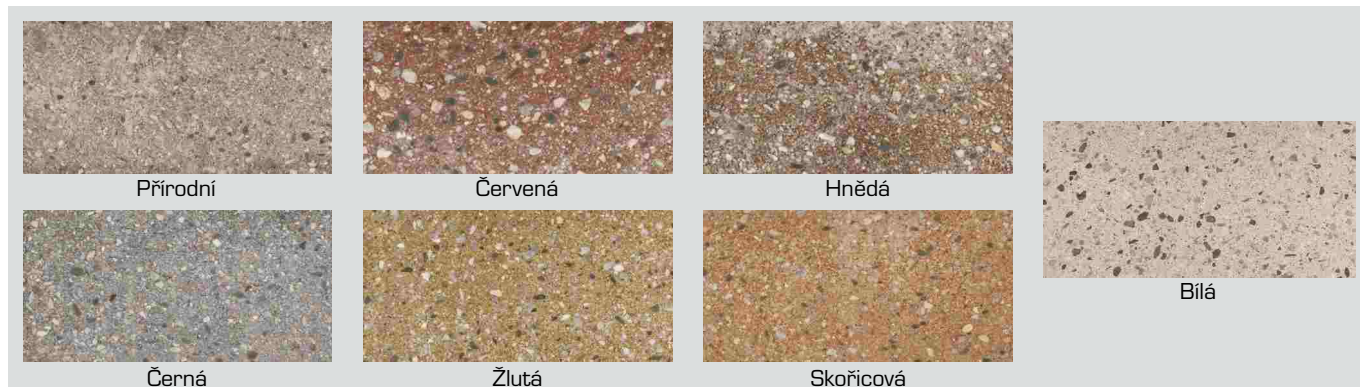

multicolor - povrch štípaný



multicolor - povrch hladký

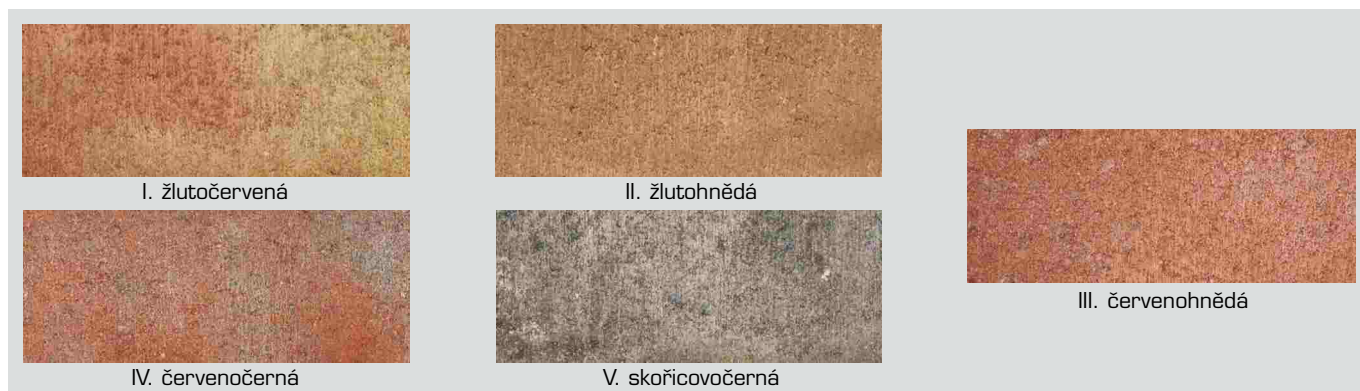

multicolor - dlažba



S ohledem na cementový základ výrobků nejsou výkvěty ani odchylky v barevném odstínu, zejména v přírodním provedení, považovány za vady výrobků. Nelze je tedy reklamovat.

Vážení přátelé,

připravili jsme pro Vás nový a na trhu ojedinělý katalog barev našich výrobků. Přicházíme s novinkami v oblasti designu a návrhu barev obohacujících Vaše stavby o nové dimenze možností

..... a mícháme nové barvy na Vaši paletu

„The Colours You Want“

Popustte uzdu své fantazii. Pro Vaše vysoké cíle jsme schopni namíchat téměř jakýkoliv odstín, který mezi standardními nenajdete

**Vyžádejte si náš nový katalog u našich prodejců
... vždyť svět barev je svět fantazie a paleta
barev je nekonečná**

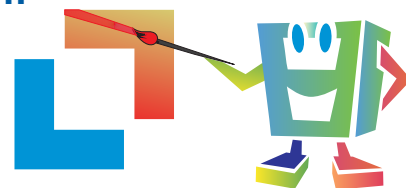

Další podrobné informace naleznete v našich prospektech nebo na webových stránkách www.kb-blok.cz



Další informace:

- S ohledem na cementový základ výrobků nejsou výkvěty ani odchylky v barevném odstínu, zejména v přírodním provedení, považovány za vady výrobků. Nelze je tedy reklamovat.
- Při stavění a zdění z tvarovek systému KB-BLOK dbejte pokynů „Zásad zdění se systémem KB-BLOK“, především použijte pouze speciální zdící směs KB-BLOK systém nebo cementovou maltu.
- Výrobky jsou certifikovány a dozorovány AO 227 VÚPS Praha. Je uplatňován systém řízení jakosti ČSN EN ISO 9001:2002 a 14001.
- Zboží je dodáváno na paletách STANDARD 80 x 120 cm, které nejsou vratné. Paletu účtujeme 70,- Kč bez DPH. Dále dodáváme zboží na paletách EURO 80 x 120 cm, které jsou vratné. Paletu účtujeme 250,- Kč bez DPH a po vrácení nepoškozených palet činí amortizace 30,- Kč bez DPH. Pouze základní střešní krytina je dodávána na paletách 105 x 120 cm, které jsou vratné. Paletu účtujeme 260,- Kč bez DPH a po vrácení nepoškozených palet činí amortizace 65,- Kč bez DPH z ceny palety.
- Rozměry tvarovek grind jsou pouze orientační.

Specifikace provedení:

barevná: žlutá, červená, hnědá, černá, skořicová, bílá

multicolor: žlutočervená, žlutohnědá, červenohnědá, červenočerná, skořicovočerná

colors 08: bílá natur C8, římská písková C8, vanilková C8, růžová C8

multicolors 08: bílá natur - černá C8, pískovo - černá C8, vanilkovo - černá C8, růžovo - černá C8, skořicovo - černá C8, žluto - černá C8, žluto - červená C8, žluto - hnědá C8

colors 09: 1-C9-01, 1-C9-02, 1-C9-03, 1-C9-04, 1-C9-05

multicolors 09: 2-C9-01, 2-C9-02, 2-C9-03, 2-C9-04, 2-C9-05, 2-C9-06, 2-C9-07, 3-C9-01, 3-C9-02, 3-C9-03, 3-C9-04, 3-C9-05, 3-C9-06, 3-C9-07, 3-C9-08, 3-C9-09, 3-C9-10, 3-C9-11, 3-C9-12

bluecolors 09: 2-BC9-01, 2-BC9-02, 3-BC9-01

OBSAH:



tvárovky LIDOVKA

tvárovky LIDOVKA str. 7 - 10



tvárovky PlayBlok

tvárovky PlayBlok KBF str. 11 - 18
tvárovky WallFishBlok str. 18
tvárovky PlayBlok KBF obkladové str. 19
tvárovky PlayBlok KBF II str. 20



tvárovky KB

hlavní tvarovky šíře 200 mm str. 21 - 25
tvárovky výšky 90 mm str. 26 - 27
věncové tvarovky šířky 200 mm str. 27
vedlejší tvarovky šíře 150 mm str. 28
vedlejší tvarovky šíře 300 mm str. 29
tvárovky šíře 100 mm str. 30 - 31
obkladové tvarovky str. 32
doplňkové tvarovky str. 33 - 34
tvárovky pro ztracené bednění, nopové fólie str. 35 - 37
tvárovky pro trvalé odvětrání podlah str. 38



betonová cihla KB KLASIK

betonová cihla KB KLASIK str. 40
doplňkové tvarovky KB KLASIK str. 41
tvárovky KB KLASIK XC str. 42
KB nosný překlad XC str. 42
tvárovky KB STROP XC str. 43
KB stropní nosník XC, tabulka str. 44 - 45



tvárovky KB ATLAS

tvárovky KB ATLAS 90 str. 48
tvárovky KB ATLAS 150 str. 48



zákrytové prvky

zákrytové stříšky a sloupové hlavice kulaté str. 50
sloupové hlavice tl. 90 mm str. 51
zákrytové stříšky a sloupové hlavice tl. 95 mm str. 51
zákrytové stříšky a sloupové hlavice tl. 45 mm str. 52
zákrytové stříšky a sloupové hlavice tl. 65 mm str. 53 - 54
zákrytové stříšky a sloupové hlavice hladké a štípané str. 54 - 55
hladké zákrytové stříšky a sloupové hlavice str. 56



opěrné zdi - PROFI

GEOSTONE WALL SYSTEMS str. 58 - 59
software pro výpočet opěrných stěn str. 60
opěrné zdi GRAVITY STONE str. 61 - 63
opěrné zdi GEOSTONE str. 64 - 68



zahradní architektura - HOBBY

Opěrné zdi GEOSTONE - mini® str. 70 - 75
CUP STONE str. 76 - 77
GARDEN STONE® str. 77 - 79
ZIQ ZAQ BLOK® str. 80 - 81
BARRIER BLOK str. 82
NÁSLAPNÝ KÁMEN str. 82
KB PALISÁDY str. 83 - 86
WINE BLOK® str. 87



dlažba

KB vegetační tvárnice str. 90
dlažba CIHLA str. 90
zámková dlažba UNIHOLAND str. 91
slepecká zámková dlažba UNIHOLAND str. 91
dlažba MEDIO a GRANDE str. 92
zámková dlažba UNIVÝŠEHRA str. 93



prvky dopravní infrastruktury

obrubníky zahradní, parkové a silniční str. 96 - 98
odvodňovací žlaby str. 98
D-RainBlok str. 99
netkaná geotextilie, tkaná PP textilie str. 100



doplňky

speciální zdicí směs, výplňový beton, sádrová omítka str. 102
betokontakt, pigmenty pro dobarvování str. 102
kovové doplňky a plotový program str. 103 - 104
pomůcky pro zdění str. 104
systémy pro audio komunikaci str. 105
poštovní schránky str. 105 - 106
revizní nerezová dvířka str. 107



plotové výplně, vrata, branky

plotové výplně dřevěné str. 110
plotové výplně plastové str. 111 - 112
plotové výplně kované str. 112 - 113
vrata a branky str. 114 - 118



kované výrobky

kování na pergoly str. 120
svícny str. 121
ostatní výrobky str. 122
držáky a stojany str. 123



střešní krytina

úvod - střešní krytina str. 126
Selská betonová střešní krytina str. 127
Skandinávská betonová střešní krytina str. 128
Lučanka betonová střešní krytina lesklá str. 129
doplňky střešní krytiny str. 130

Vysvětlivky k piktogramům



zaměření zdarma



zdění na maltu



zpracování
nabídky zdarma



stavba na sucho,
lepení



zajištění
montáže



zvukový útlum



technická podpora



dlažba pro pěší



zajistíme vám dopravu
včetně možnosti složení
materiálu hydraulickou rukou



dlažba pro osobní
automobily



dodáme vám
i plotové výplně
dle vašeho přání



dlažba pro nákladní
automobily



certifikovaný
systém



snížení ceny
u vybraných výrobků



lidová cena

KB BLOK

DOKONALÝ STAVEBNÍ SYSTÉM

NOVÉ GENERACE KB-BLOKŮ

- hotové spáry stěn i sloupků bez řezání
- tradiční kvalita českého originálu KB-BLOKU
- jednoduchý systém realizace s kladením na sucho

Lidovka

- větší rozměr KB-BLOKU snižuje cenu za 1 m²
- hotová fazeta tvoří efekt spáry a originální vzhled
- minimální náklady se zachováním kvality KB-BLOKU

PlayBlok

- optimální náklady a kvalita KB-BLOKU
- tradiční rozměr KB-BLOKU v nové generaci designu
- paleta barev, povrchů a varianty fazet pro neomezené možnosti

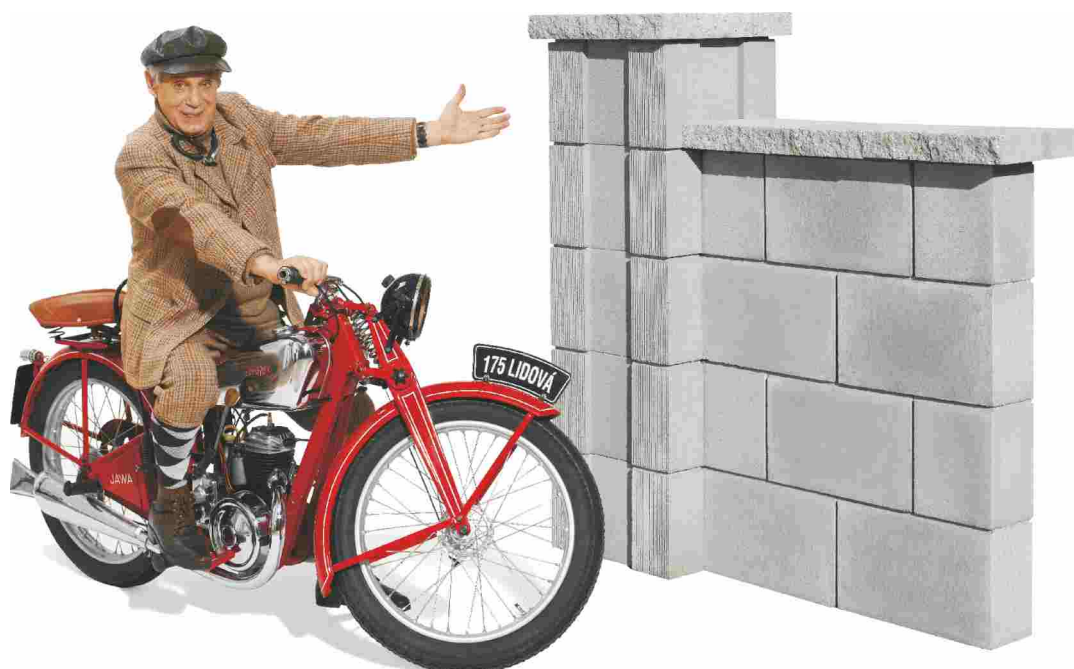



Tvarovky Lidovka



Lidovka

aneb
Tvarovka za hubičku

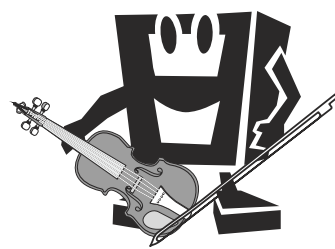

🎵 nízká cena

🎵 nízká spotřeba

🎵 jednoduchý způsob stavby

🎵 tvarovka s fazetkou

🎵 vysoká kvalita

🎵 rychlá stavba

🎵 krásný vzhled

🎵 za cenu lidovou



Lidovka, to je tvarovka jiného rozměru, vyrobená s tradicí kvality pro lidové využití na všech stavbách. Dlouholeté zkušenosti s výrobou tvarovek jsou zárukou, že vše na Lidovce je dobře vyzkoušené. V detailech vyskytují se však zdokonalení, která jistě uvidíte a také oceníte.



Lidovka je tvarovka připravena k nejširšímu využití u staveb stěn a plotů.

Lidovka je jednoduchý způsob stavby, který každý může sám snadno zhotoviti.

Lidovka je krásný vzhled po několika generacích.

Lidovka je zárukou pro vaši spokojenost a radost ze stavby.



Nejnižší cena za m²

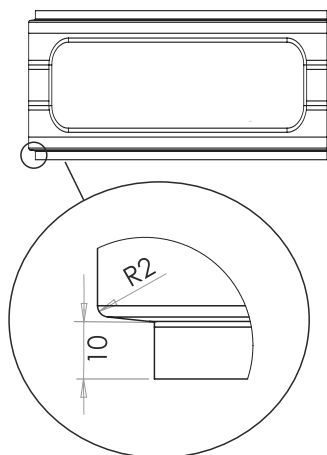
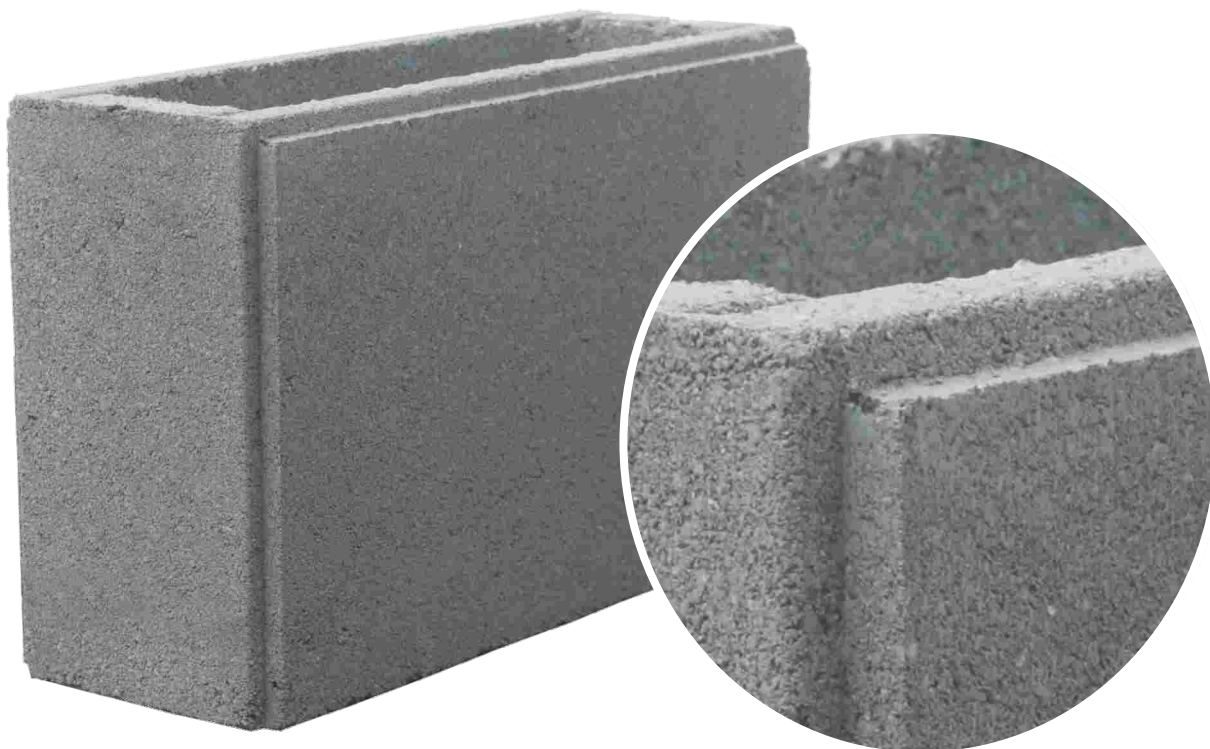

Lidovka

- bloky s hotovou pravoúhlou fazetou 10 mm
- skladba na sucho s jedinečným efektem
- rychlá stavba za nízké náklady
- jednoduchá montáž
- kvalita ověřená dlouholetou tradicí
- **nízká spotřeba 8 ks/m²**
- rozměr 450 x 165 x 280 mm
- max. tolerance výšky ± 1 mm

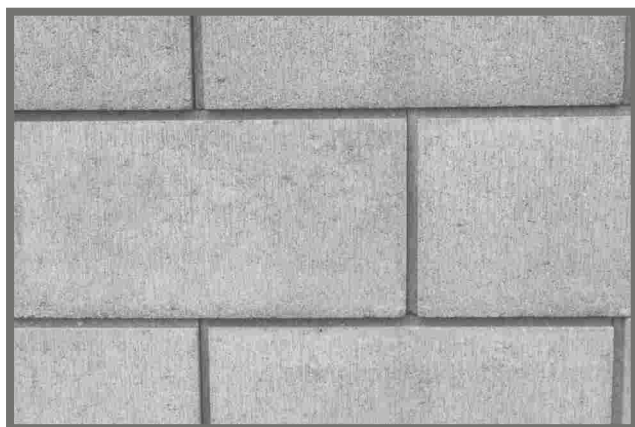



tvarovky Lidovka



barevné provedení	povrch		základní		specifikace
	cena bez DPH ks /	m ²	cena vč. DPH ks /	m ²	

Lidovka hladká průběžná + koncová

přírodní barevná	63,00	500,20	76,23	605,24
	63,00	500,20	76,23	605,24
barevná - žlutá, černá, skořicová				

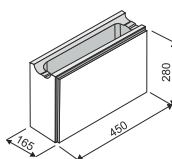

Lidovka hladká průběžná

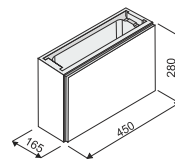

Lidovka hladká koncová

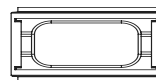

rozměr: 165 x 280 x 450 mm
hmotnost: 21,7 kg
hmotnost palety: cca 1 216 kg
množství: 56 ks/paleta = 7 m²/paleta
počet ks/m² pohledové plochy: 7,94

Paleta obsahuje průběžné i koncové tvarovky

Lidovka hladká půlka průběžná + koncová

přírodní barevná	42,00	666,50	50,82	806,47
	42,00	666,50	50,82	806,47
barevná - žlutá, černá, skořicová				

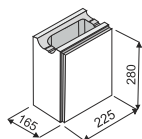

Lidovka hladká průběžná půlka

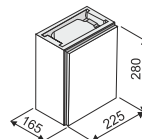
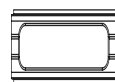

Lidovka hladká koncová půlka

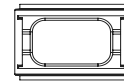

rozměr: 165 x 280 x 225 mm
hmotnost: 12,9 kg
hmotnost palety: cca 968 kg
množství: 75 ks/paleta = 4,73 m²/paleta
počet ks/m² pohledové plochy: 15,87

Paleta obsahuje průběžné i koncové tvarovky

Lidovka škrábaná sloupová

přírodní barevná	122,85		148,65	
	122,85		148,65	
barevná - žlutá, černá, skořicová				

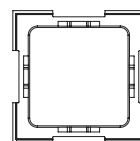
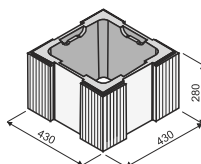

rozměr: 430 x 280 x 430 mm
hmotnost: 40,13 kg
hmotnost palety: cca 963 kg
množství: 24 ks/paleta

Výplňový beton

1 pytel	134,50	162,75
1 tuna	3 362,50	4 068,63



Výplňový beton

hmotnost pytle: 40 kg
hmotnost palety: 1 400 kg
počet pytlů na paletě: 35 ks

Použití: Výplňový beton KB-BLOK systém je určen například pro výplň betonových plotových sloupků a pro výplň dutin ve tvarovkách tam, kde je to nezbytné nutné pro výztuž konstrukce, na doporučení statika na základě projektové dokumentace. Jedná se o mrazuvzdorný materiál.

Poštovní schránka KB PSD-Lidovka

KB PSD Lidovka

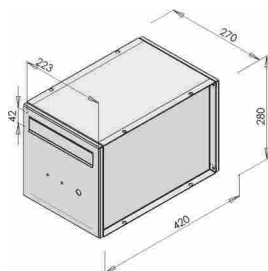

NOVINKA

Schránka určená pro nazdění do zdi nebo plotového sloupku z tvarovek Lidovka

• bez zvonku a bez jmenovky	4 030,00	4 876,30
• bez zvonku a bez jmenovky, příprava na barevnou kameru	4 030,00	4 876,30
• 1 jmenovka bez zvonku	4 185,00	5 063,85
• 1 zvonek, 1 jmenovka	4 340,00	5 251,40
• 1 zvonek, 1 jmenovka, příprava na komunikátor	4 495,00	5 438,95
• 1 zvonek, 1 jmenovka, příprava na komunikátor a video	4 650,00	5 626,50
• 2 zvonky, 2 jmenovky	4 650,00	5 626,50
• 2 zvonky, 2 jmenovky, příprava na komunikátor	4 805,00	5 814,05
• 2 zvonky, 2 jmenovky, příprava na komunikátor a video	4 960,00	6 001,60
• 3 zvonky, 3 jmenovky	4 960,00	6 001,60
• 3 zvonky, 3 jmenovky, příprava na komunikátor	5 115,00	6 189,15
• 3 zvonky, 3 jmenovky, příprava na komunikátor a video	5 270,00	6 376,70

Tvarovky PlayBlok

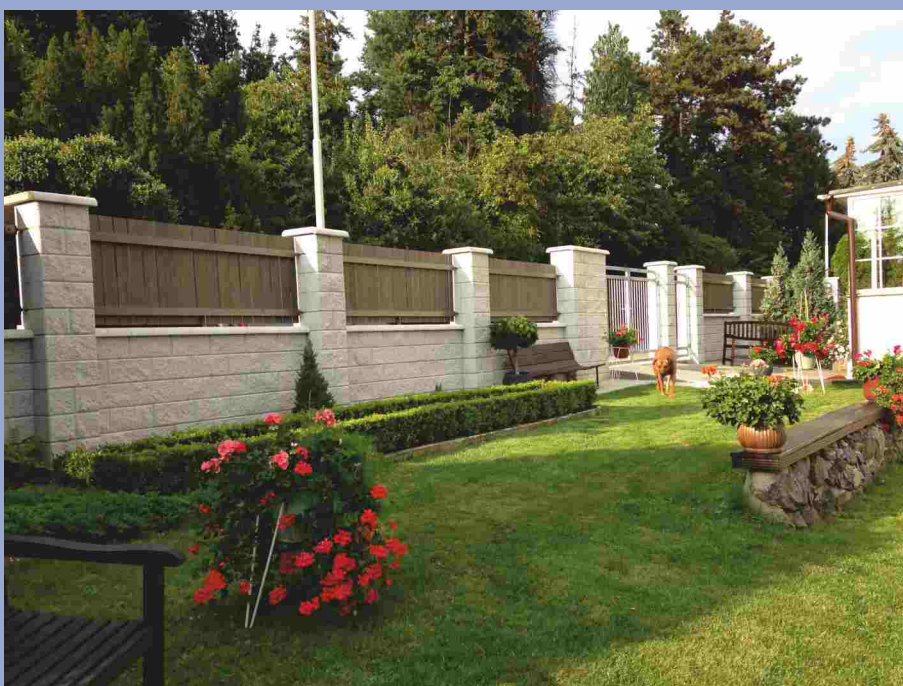

www.kb-blok.cz

PlayBlok

„Odolnější než tchyně“

Nový jedinečný systém betonových prefabrikátů s hotovými fazetkami

Zcela nový typ tvarovek, které mají zkosené hrany fazetky. Při vyskládání na sucho vytvoří pohledovou spáru a odpadá tak nutnost použití malty a poté pracného spárování.

Výsledek je daleko krásnější a stavby s našimi tvarovkami se stávají doslova hrou.

PlayBlok má větší rozměr než starší typ tvarovek – 40x20 cm a tím ušetříte jednu tvarovku na metr čtvereční. Zkrátka kdo rád staví, ten se baví!

www.kb-blok.cz

KB BLOK
DOKONALÝ STAVEBNÍ SYSTÉM



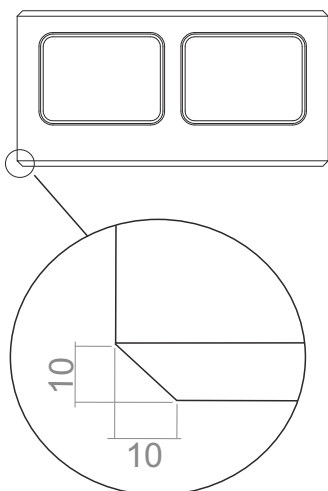
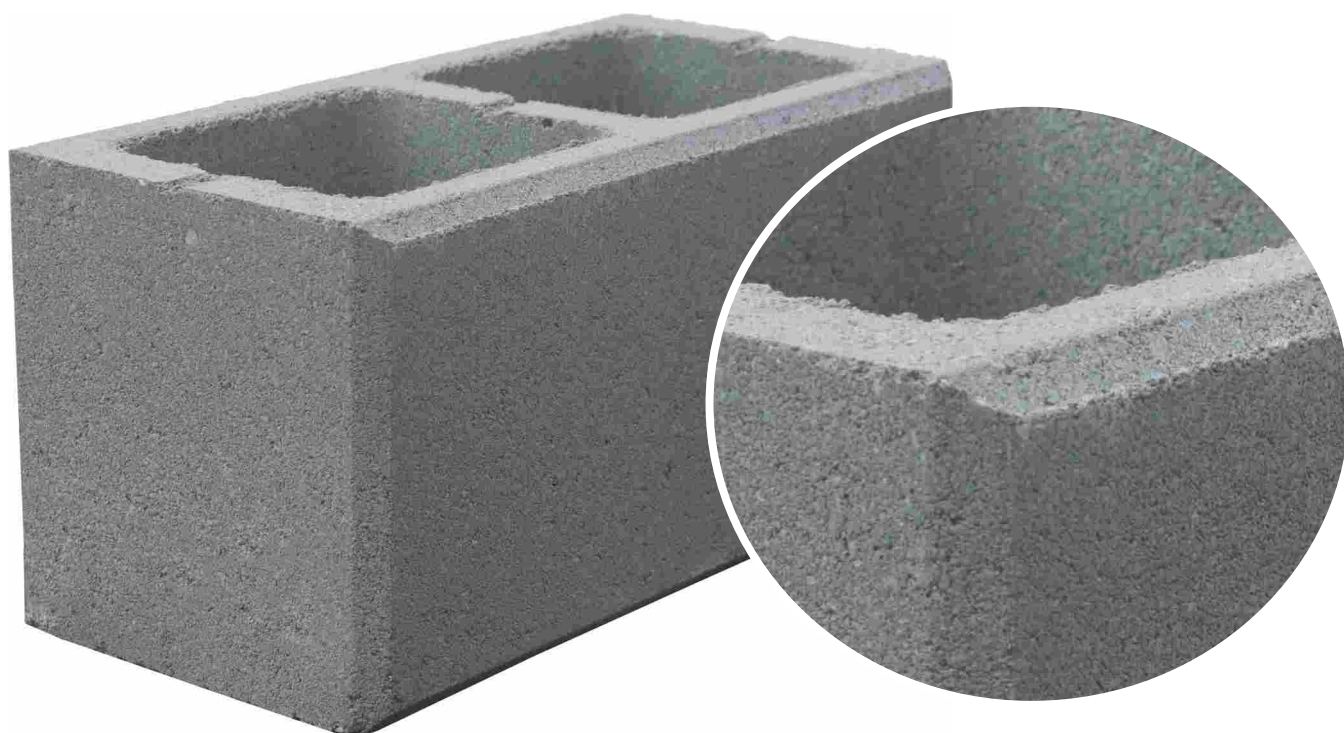

PlayBlok

zkosená fazeta

- bloky s hotovou zkosenou fazetou 10 mm
- skladba na sucho s jedinečným efektem
- rychlá stavba za nízké náklady
- jednoduchá montáž
- kvalita ověřená dlouholetou tradicí
- rozměr 400 x 200 x 200 mm
- max. tolerance výšky ± 1 mm



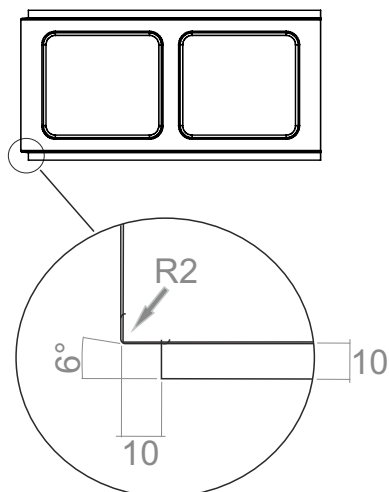

PlayBlok

pravoúhlá fazeta

- bloky s hotovou pravoúhlou fazetou 10 mm
- skladba na sucho s jedinečným efektem
- rychlá stavba za nízké náklady
- jednoduchá montáž
- kvalita ověřená dlouholetou tradicí
- rozměr 400 x 200 x 200 mm
- max. tolerance výšky ± 1 mm



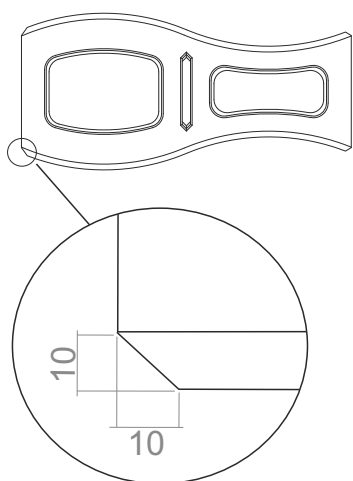

WallFishBlok

zkosená fazeta

- bloky s hotovou zkosenou fazetou 10 mm
- skladba na sucho s jedinečným efektem
- rychlá stavba za nízké náklady
- jednoduchá montáž
- kvalita ověřená dlouholetou tradicí
- rozměr 400 x 150 x 200 mm
- max. tolerance výšky ± 1 mm





tvarovky PlayBlok se zkosenou fazetou



barevné provedení	povrch hladký cena bez DPH	povrch hladký cena vč. DPH	povrch štípaný cena bez DPH	povrch štípaný cena vč. DPH	povrch škrábaný cena bez DPH	povrch škrábaný cena vč. DPH	specifikace
-------------------	-------------------------------	-------------------------------	--------------------------------	--------------------------------	---------------------------------	---------------------------------	-------------

PlayBlok KBF 20 - 1 štípaná

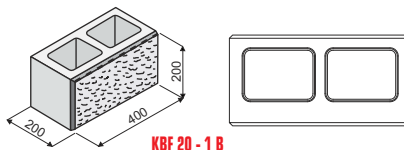

přirodní barevná bílá multicolor colors 08, 09 multicolors 08, 09							rozměr: 200 x 200 x 400 mm hmotnost: 20,11 kg hmotnost palety: cca 1 207 kg množství: 60 ks/paleta počet ks/m ² : 12,5
		65,90	79,74				
		74,80	90,51				
		93,20	112,77				
		76,50	92,57				
	97,80	118,34					
	108,40	131,16					

PlayBlok KBF 20 - 1 štípaná poloviční

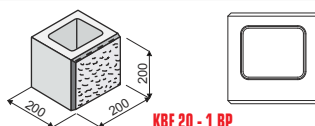

přirodní barevná bílá multicolor colors 08, 09 multicolors 08, 09							rozměr: 200 x 200 x 200 mm hmotnost: 10,89 kg hmotnost palety: cca 1 307 kg množství: 120 ks/paleta počet ks/m ² : 25
		54,90	66,43				
		63,70	77,08				
		82,20	99,46				
		65,50	79,26				
	86,70	104,91					
	97,30	117,73					

PlayBlok KBF 20 - 5 štípaná

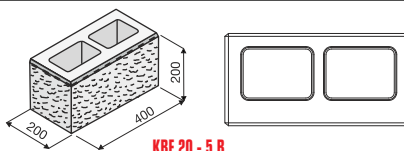

přirodní barevná bílá multicolor colors 08, 09 multicolors 08, 09							rozměr: 200 x 200 x 400 mm hmotnost: 21 kg hmotnost palety: cca 1 207 kg množství: 60 ks/paleta počet ks/m ² : 12,5
		82,70	100,07				
		92,60	112,05				
		113,60	137,46				
		94,60	114,47				
	118,70	143,63					
	130,40	157,78					

PlayBlok KBF 20 - 7

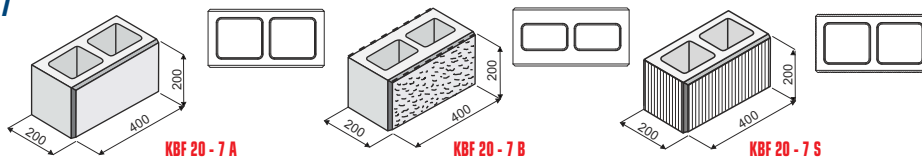

přirodní barevná bílá multicolor colors 08, 09 multicolors 08, 09							rozměr: 200 x 200 x 400 mm hmotnost: A - 16,72 kg B - 23,49 kg S - 16,32 kg hmotnost palety: A - cca 1 004 kg B - cca 1 410 kg S - cca 979 kg množství: 60 ks/paleta počet ks/m ² : 12,5	
		61,20	74,05	85,20	103,09	61,20		74,05
		68,60	83,01	95,00	114,95	68,60		83,01
		84,10	101,76	115,60	139,88	84,10		101,76
		70,10	84,82	97,00	117,37	70,10		84,82
	87,90	106,36	120,80	146,17	87,90	106,36		
	96,70	117,01	132,50	160,33	96,70	117,01		

PlayBlok KBF 20 - 7 poloviční

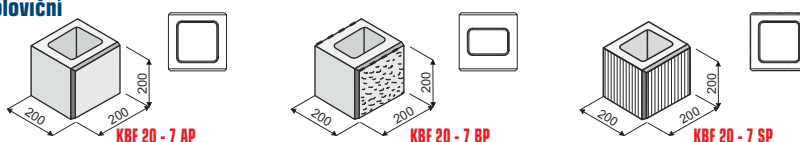

přirodní barevná bílá multicolor colors 08, 09 multicolors 08, 09							rozměr: 200 x 200 x 200 mm hmotnost: A - 9,39 kg B - 12,39 kg S - 9,14 kg hmotnost palety: A - cca 1 127 kg B - cca 1 487 kg S - cca 1 097 kg množství: 120 ks/paleta počet ks/m ² : 25	
		50,20	60,74	74,10	89,66	50,20		60,74
		57,50	69,58	84,00	101,64	57,50		69,58
		73,10	88,45	104,60	126,57	73,10		88,45
		59,10	71,51	86,00	104,06	59,10		71,51
	76,90	93,05	109,70	132,74	76,90	93,05		
	85,70	103,70	121,50	147,02	85,70	103,70		



tvarovky PlayBlok se zkosnou fazetou



barevné provedení	povrch hladký		povrch štípaný		povrch škrábaný		specifikace
	cena bez DPH	cena vč. DPH	cena bez DPH	cena vč. DPH	cena bez DPH	cena vč. DPH	

PlayBlok KBF 40-9

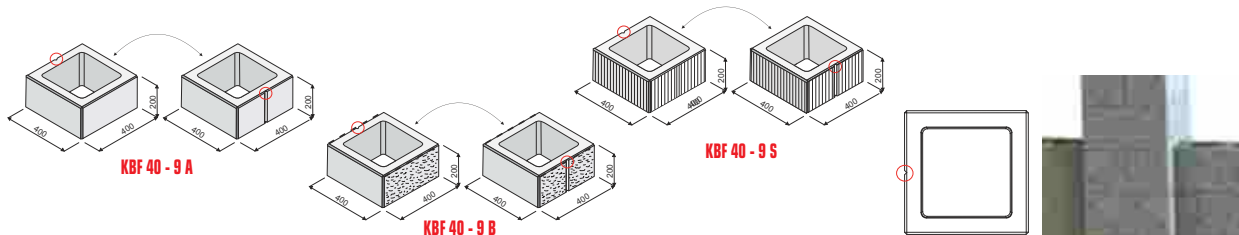

přírodní	171,60	207,64	179,90	217,68	171,60	207,64	rozměr: 400 x 200 x 400 mm hmotnost: 34,14 kg hmotnost palety: cca 1 024 kg množství: 30 ks/paleta
barevná	187,20	226,51	194,90	235,83	187,20	226,51	
bílá	216,60	262,09	226,70	274,31	216,60	262,09	
multicolor	188,90	228,57	198,00	239,58	188,90	228,57	
colors 08, 09	223,00	269,83	234,40	283,62	223,00	269,83	
multicolors 08, 09	240,20	290,64	252,60	305,65	240,20	290,64	

PlayBlok KBF 20-13

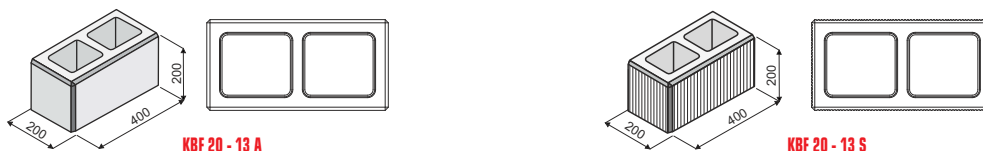

přírodní	72,20	87,36	72,20	87,36	rozměr: 200 x 200 x 400 mm hmotnost: A - 16,68 kg S - 16,29 kg hmotnost palety: A - cca 1 001 kg S - cca 978 kg množství: 60 ks/paleta
barevná	79,60	96,32	79,60	96,32	
bílá	95,10	115,07	95,10	115,07	
multicolor	81,20	98,25	81,20	98,25	
colors 08, 09	98,90	119,67	98,90	119,67	
multicolors 08, 09	107,70	130,32	107,70	130,32	

PlayBlok KBF 30-7

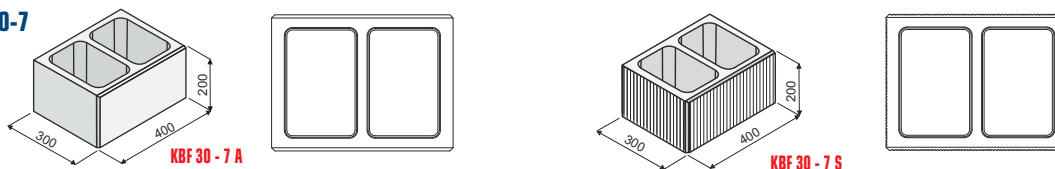

přírodní	89,60	108,42	89,60	108,42	rozměr: 300 x 200 x 400 mm hmotnost: A - 20,76 kg S - 20,30 kg hmotnost palety: A - cca 997 kg S - cca 975 kg množství: 48 ks/paleta počet ks/m²: 12,5
barevná	100,90	122,09	100,90	122,09	
bílá	124,60	150,77	124,60	150,77	
multicolor	103,20	124,87	103,20	124,87	
colors 08, 09	130,30	157,66	130,30	157,66	
multicolors 08, 09	144,00	174,24	144,00	174,24	

PlayBlok KBF 30-7 poloviční

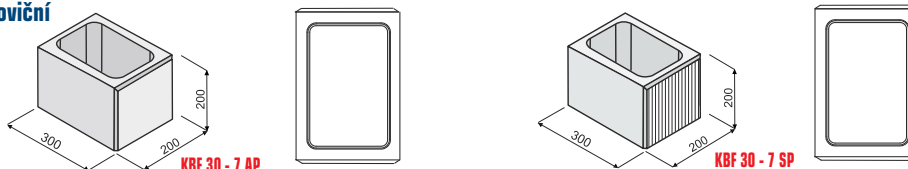

přírodní	78,50	94,99	78,50	94,99	rozměr: 300 x 200 x 200 mm hmotnost: A - 10,70 kg S - 10,15 kg hmotnost palety: A - cca 1028 kg S - cca 975 kg množství: 96 ks/paleta počet ks/m²: 25
barevná	89,90	108,78	89,90	108,78	
bílá	113,60	137,46	113,60	137,46	
multicolor	92,20	111,56	92,20	111,56	
colors 08, 09	119,30	144,35	119,30	144,35	
multicolors 08, 09	132,90	160,81	132,90	160,81	



tvarovky PlayBlok se zkosnou fazetou



barevné provedení	povrch hladký		povrch štípaný		povrch škrábaný		specifikace
	cena bez DPH	cena vč. DPH	cena bez DPH	cena vč. DPH	cena bez DPH	cena vč. DPH	

PlayBlok KBF 30 - 13

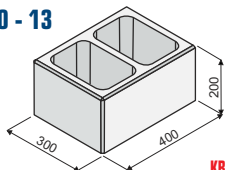

KBF 30 - 13 A

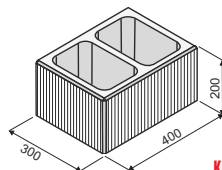
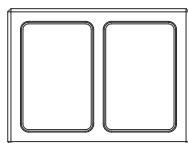

KBF 30 - 13 S

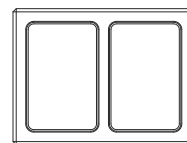

přírodní	100,60	121,73			100,60	121,73	rozměr: 300 x 200 x 400 mm hmotnost: A - 20,70 kg S - 20,25 kg hmotnost palety: A - cca 994 kg S - cca 972 kg množství: 48 ks/paleta
barevná	111,90	135,40			111,90	135,40	
bílá	135,70	164,20			135,70	164,20	
multicolor	114,20	138,18			114,20	138,18	
colors 08, 09	141,30	170,97			141,30	170,97	
multicolors 08, 09	155,00	187,55			155,00	187,55	

PlayBlok KBF 30 - 15 A

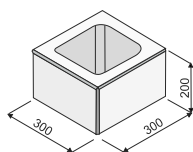

KBF 30-15 A

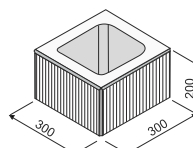
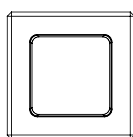

KBF 30-15 S

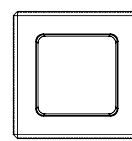

přírodní	121,20	146,65			121,20	146,65	rozměr: 300 x 200 x 300 mm hmotnost: A - 24,05 kg S - 23,73 kg hmotnost palety: A - cca 1155 kg S - cca 1139 kg množství: 48 ks/paleta
barevná	133,20	161,17			133,20	161,17	
bílá	159,90	193,48			159,90	193,48	
multicolor	139,30	168,55			139,30	168,55	
colors 08, 09	166,00	200,86			166,00	200,86	
multicolors 08, 09	180,70	218,65			180,70	218,65	

WallFishBlok 15

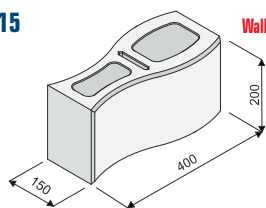

WallFishBlok 15 A

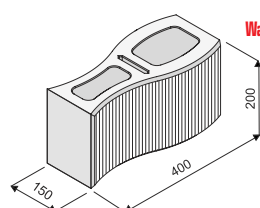

WallFishBlok 15 S



přírodní	64,20	77,68			64,20	77,68	rozměr: 150 x 200 x 400 mm hmotnost: cca 16,73 kg hmotnost palety: cca 1 205 kg množství: 72 ks/paleta počet ks/m ² : 12,5
barevná	69,20	83,73			69,20	83,73	
bílá	79,50	96,20			79,50	96,20	
multicolor	72,10	87,24			72,10	87,24	
colors 08, 09	82,00	99,22			82,00	99,22	
multicolors 08, 09	87,90	106,36			87,90	106,36	





tvarovky PlayBlok se zkosenou fazetou



barevné provedení	povrch		základní		specifikace
	cena bez DPH ks / m ²		cena vč. DPH ks / m ²		

KBF 0-11 B 45 - tvarovka obkladová štípaná tl. 45 mm

přírodní	33,00	412,50	39,93	499,13
barevná	38,10	476,25	46,10	576,26
bílá	45,80	572,50	55,42	692,73

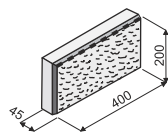

KBF 0-11 B 45



rozměr: 45 x 200 x 400 mm
hmotnost: 8,3 kg
hmotnost palety: cca 764 kg
množství: 92 ks/paleta = 7,36 m²/paleta
počet ks/m² pohledové plochy: 12,5

KBF 0-11 B 30 - tvarovka obkladová štípaná tl. 30 mm

přírodní	40,60	507,50	49,13	614,08
barevná	45,80	572,50	55,42	692,73
bílá	54,10	676,25	65,46	818,26

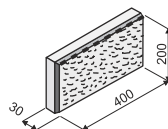

KBF 0-11 B 30



rozměr: 30 x 200 x 400 mm
hmotnost: 5,3 kg
hmotnost palety: cca 636 kg
množství: 120 ks/paleta = 9,6 m²/paleta
počet ks/m² pohledové plochy: 12,5

KBF 0-11 B 20 - tvarovka obkladová štípaná tl. 20 mm

přírodní	40,60	507,50	49,13	614,08
barevná	45,80	572,50	55,42	692,73
bílá	54,10	676,25	65,46	818,26

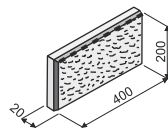

KBF 0-11 B 20



rozměr: 20 x 200 x 400 mm
hmotnost: 4,1 kg
hmotnost palety: cca 312 kg
množství: 76 ks/paleta = 6,08 m²/paleta
počet ks/m² pohledové plochy: 12,5

KBF 0-11 A 45 - tvarovka obkladová hladká tl. 45 mm

přírodní	29,90	373,75	36,18	452,24
barevná	34,50	431,25	41,75	521,81
bílá	41,70	521,25	50,46	630,71

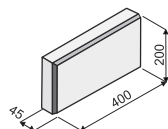

KBF 0-11 A 45



rozměr: 45 x 200 x 400 mm
hmotnost: 8 kg
hmotnost palety: cca 736 kg
množství: 92 ks/paleta = 7,36 m²/paleta
počet ks/m² pohledové plochy: 12,5

KBF 0-11 A 30 - tvarovka obkladová hladká tl. 30 mm

přírodní	36,90	461,25	44,65	558,11
barevná	41,60	520,00	50,34	629,20
bílá	48,90	611,25	59,17	739,61

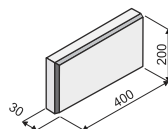

KBF 0-11 A 30



rozměr: 30 x 200 x 400 mm
hmotnost: 5 kg
hmotnost palety: cca 600 kg
množství: 120 ks/paleta = 9,6 m²/paleta
počet ks/m² pohledové plochy: 12,5

KBF 0-11 A 20 - tvarovka obkladová hladká tl. 20 mm

přírodní	36,90	461,25	44,65	558,11
barevná	41,60	520,00	50,34	629,20
bílá	48,90	611,25	59,17	739,61

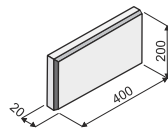

KBF 0-11 A 20



rozměr: 20 x 200 x 400 mm
hmotnost: 3,8 kg
hmotnost palety: cca 289 kg
množství: 76 ks/paleta = 6,08 m²/paleta
počet ks/m² pohledové plochy: 12,5

PlayBlok KBF 10 - 1 štípaná

přírodní	24,50	306,25	29,65	370,62
barevná	31,70	396,25	38,36	479,46
bílá	46,50	581,28	56,27	703,31

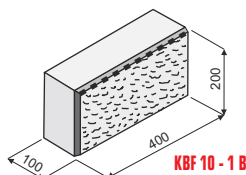

KBF 10 - 1 B



rozměr: 100 x 200 x 400 mm
hmotnost: 17,4 kg
hmotnost palety: cca 1 566 kg
množství: 90 ks/paleta
počet ks/m²: 12,5



tvarovky PlayBlok s pravoúhloú fazetou



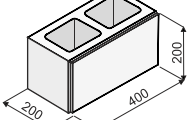
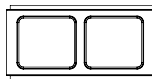

barevné provedení	povrch	základní				specifikace
	cena bez DPH	cena vč. DPH				

KBF II 20-7 A

přírodní	61,20	74,05	 	rozměr: 200 x 200 x 400 mm hmotnost: 16,57 kg hmotnost palety: cca 995 kg množství: 60 ks/paleta počet ks/m ² : 12,5
barevná	68,60	83,01		
bílá	84,10	101,76		

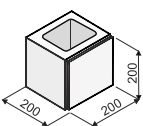

KBF II 20-7 A

KBF II 20-7 AP

přírodní	48,90	59,17	 	rozměr: 200 x 200 x 200 mm hmotnost: 9,29 kg hmotnost palety: cca 1 115 kg množství: 120 ks/paleta počet ks/m ² : 25
barevná	54,80	66,31		
bílá	67,30	81,43		

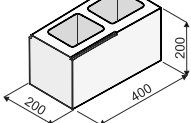

KBF II 20-7 AP

KBF II 20-5 A levá

přírodní	66,60	80,59	 	rozměr: 200 x 200 x 400 mm hmotnost: 16,61 kg hmotnost palety: cca 1115 kg množství: 60 ks/paleta počet ks/m ² : 12,5
barevná	73,90	89,42		
bílá	89,50	108,30		

KBF II 20-5 A levá

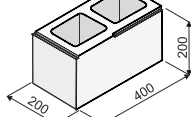
KBF II 20-5 A pravá

přírodní	66,60	80,59	 	rozměr: 200 x 200 x 400 mm hmotnost: 16,61 kg hmotnost palety: cca 1115 kg množství: 60 ks/paleta počet ks/m ² : 12,5
barevná	73,90	89,42		
bílá	89,50	108,30		

KBF II 20-5 A pravá

KBF II 20-7 A GR

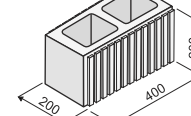
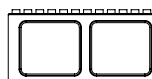
přírodní	61,20	74,05	 	rozměr: 200 x 200 x 400 mm hmotnost: 15,48 kg hmotnost palety: cca 929 kg množství: 60 ks/paleta počet ks/m ² : 12,5
barevná	68,60	83,01		
bílá	84,10	101,76		

KBF II 20-7 GR

Tvarovky KB



www.kb-blok.cz



Tvarovky KB hlavní tvarovky šíře 200 mm



barevné provedení	povrch základní		povrch grind		povrch rustik		specifikace
	cena bez DPH	cena vč. DPH	cena bez DPH	cena vč. DPH	cena bez DPH	cena vč. DPH	

Tvarovka hladká

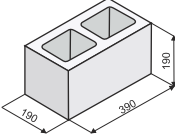
přírodní	46,90	56,75	 KB 1-20 A				rozměr: 190 x 190 x 390 mm hmotnost: 15,97 kg hmotnost palety: cca 958 kg množství: 60 ks/paleta počet ks/m ² : 12,5
barevná	52,60	63,65					
bílá	64,40	77,92					
multicolor	53,60	64,86					
colors 08, 09	67,20	81,31					
multicolors 08	74,00	89,54					

Tvarovka štípaná

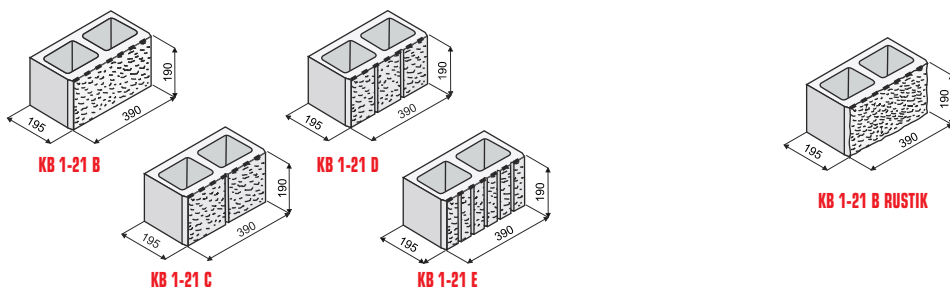

přírodní	50,50	61,11	60,70	73,45	rozměr: 195 x 190 x 390 mm hmotnost: cca 19,13 kg hmotnost palety: cca 1 148 kg množství: 60 ks/paleta počet ks/m ² : 12,5
barevná	57,20	69,21	67,10	81,19	
bílá	71,40	86,39	80,60	97,53	
multicolor	58,60	70,91	68,40	82,76	
colors 08, 09	74,90	90,63	83,90	101,52	
multicolors 08, 09	83,00	100,43	91,60	110,84	
bluecolors 09	157,60	190,70	180,20	218,04	

Tvarovka broušená

Pozn.: Tvarovky v broušené povrchové úpravě jsou vyráběny pouze na objednávku, ceník je k dispozici na vyžádání.

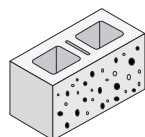

KB 1-21 G

rozměr: 195 x 190 x 390 mm
 hmotnost: 20,7 kg
 hmotnost palety: cca 1 242 kg
 množství: 60 ks/paleta
 počet ks/m²: 12,5

Tvarovka rohově štípaná dělitelná

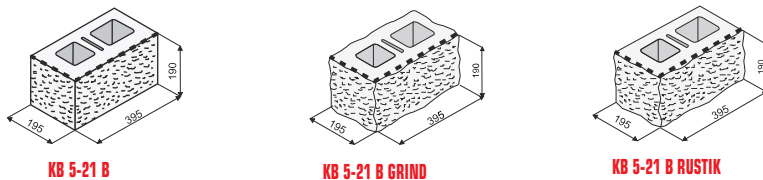

přírodní	63,20	76,47	66,50	80,47	79,10	95,71	rozměr: 195 x 190 x 395 mm hmotnost: cca 21,5 kg hmotnost palety: cca 1 290 kg množství: 60 ks/paleta počet ks/m ² : 12,5
barevná	70,90	85,79	73,80	89,30	86,40	104,54	
bílá	86,90	105,15	89,00	107,69	101,60	122,94	
multicolor	72,40	87,60	75,20	90,99	87,80	106,24	
colors 08, 09	90,70	109,75	92,70	112,17	105,30	127,41	
multicolors 08, 09	99,80	120,76	101,30	122,57	113,90	137,82	
bluecolors 09	188,80	228,45	241,70	292,46	290,20	351,14	



hlavní tvarovky šíře 200 mm



barevné provedení	povrch základní		povrch grind		povrch rustik		specifikace
	cena bez DPH	cena vč. DPH	cena bez DPH	cena vč. DPH	cena bez DPH	cena vč. DPH	

Tvarovka oboustranně štípaná dělitelná - plotová

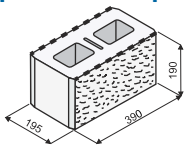

KB 7-21 B

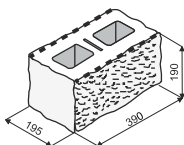

KB 7-21 B GRIND

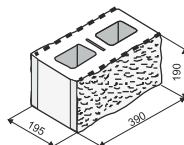

KB 7-21 B RUSTIK

přírodní	65,10	78,77	68,30	82,64	80,90	97,89	rozměr: 195 x 190 x 390 mm hmotnost: cca 21,33 kg hmotnost palety: cca 1 280 kg množství: 60 ks/paleta počet ks/m ² : 12,5
barevná	72,60	87,85	75,50	91,36	88,10	106,60	
bílá	88,60	107,21	90,60	109,63	103,20	124,87	
multicolor	74,20	89,78	77,00	93,17	89,60	108,42	
colors 08, 09	92,30	111,68	94,20	113,98	106,80	129,23	
multicolors 08, 09	101,40	122,69	102,90	124,51	115,50	139,76	
bluecolors 09	240,40	290,88	288,00	348,48	297,70	360,22	

Tvarovka štípaná ze 3 stran - sloupová

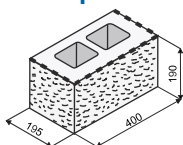

KB 9-21 B

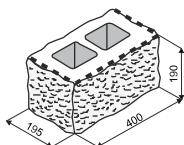

KB 9-21 B GRIND

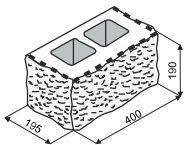

KB 9-21 B RUSTIK

přírodní	90,60	109,63	92,60	112,05	111,50	134,92	rozměr: 195 x 190 x 400 mm hmotnost: cca 21,57 kg hmotnost palety: cca 1 294 kg množství: 60 ks/paleta
barevná	98,30	118,94	99,90	120,88	118,80	143,75	
bílá	114,40	138,42	115,20	139,39	134,10	162,26	
multicolor	99,90	120,88	101,40	122,69	120,30	145,56	
colors 08, 09	118,30	143,14	118,90	143,87	137,80	166,74	
multicolors 08, 09	127,40	154,15	127,60	154,40	146,50	177,27	
bluecolors 09	315,10	381,27	355,10	429,67	390,20	472,14	

Tvarovka štípaná ze 3 stran - koncová dělitelná

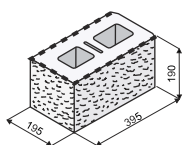

KB 11-21 B

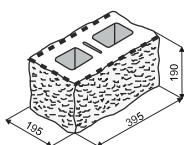

KB 11-21 B GRIND

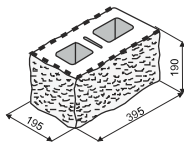

KB 11-21 B RUSTIK

přírodní	109,50	132,50	109,50	132,50	129,50	156,70	rozměr: 195 x 190 x 395 mm hmotnost: cca 21,83 kg hmotnost palety: cca 1 310 kg množství: 60 ks/paleta
barevná	117,30	141,93	117,30	141,93	136,90	165,65	
bílá	133,60	161,66	133,60	161,66	152,40	184,40	
multicolor	118,90	143,87	118,90	143,87	138,40	167,46	
colors 08, 09	137,40	166,25	137,40	166,25	156,10	188,88	
multicolors 08, 09	146,70	177,51	146,70	177,51	164,90	199,53	
bluecolors 09	357,20	432,21	357,20	432,21	442,30	535,18	

Tvarovka štípaná ze 4 stran - sloupová

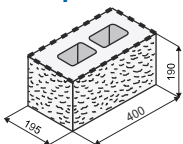

KB 13-21 B 400

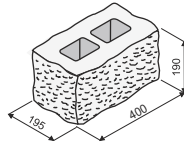

KB 13-21 B 400 GRIND

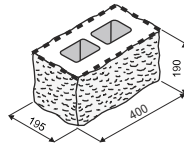

KB 13-21 B 400 RUSTIK

přírodní	142,20	172,06	142,20	172,06	167,00	202,07	rozměr: 195 x 190 x 400 mm hmotnost: cca 26,20 kg hmotnost palety: cca 1 572 kg množství: 60 ks/paleta
barevná	153,50	185,74	153,50	185,74	177,70	215,02	
bílá	176,30	213,32	176,30	213,32	199,40	241,27	



hlavní tvarovky šíře 200 mm



barevné provedení	povrch základní		povrch grind		povrch rustik		specifikace
	cena bez DPH	cena vč. DPH	cena bez DPH	cena vč. DPH	cena bez DPH	cena vč. DPH	

Tvarovka štípaná ze 4 stran - sloupová

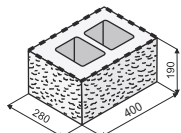

KB 15-21 B

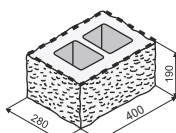

KB 15-21 B GRIND

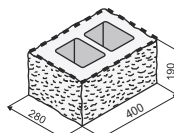

KB 15-21 B RUSTIK

přírodní	139,70	169,04	139,70	169,04	164,50	199,05	rozměr: 280 x 190 x 400 mm hmotnost: cca 31,3 kg hmotnost palety: cca 1 252 kg množství: 40 ks/paleta
barevná	150,80	182,47	150,80	182,47	175,10	211,87	
bílá	174,10	210,66	174,10	210,66	197,30	238,73	
multicolor	153,00	185,13	153,00	185,13	177,20	214,41	
colors 08, 09	179,60	217,32	179,60	217,32	202,60	245,15	
multicolors 08, 09	193,00	233,53	193,00	233,53	215,30	260,51	





hlavní tvarovky šíře 200 mm



barevné provedení	povrch cena bez DPH	základní cena vč. DPH	povrch grind cena bez DPH	povrch rustik cena vč. DPH	specifikace
-------------------	------------------------	--------------------------	------------------------------	-------------------------------	-------------

Tvarovka s kulatým rohem - dělitelná

přírodní	61,70	74,66			
barevná	70,40	85,18			
bílá	92,40	111,80			
colors 08, 09	96,60	116,89			

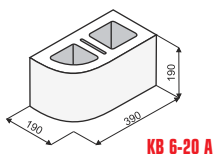

KB 6-20 A

rozměr: 190 x 190 x 390 mm
hmotnost: 16,3 kg
hmotnost palety: cca 978 kg
množství: 60 ks/paleta

Tvarovka škrábaná z 4 stran - dělitelná

přírodní	46,90	56,75			
barevná	52,60	63,65			
bílá	64,40	77,92			
multicolor	53,60	64,86			
colors 08, 09	67,20	81,31			
multicolors 08, 09	74,00	89,54			
bluecolors 09	152,20	184,16			

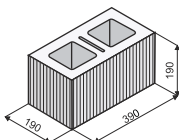

KB 1-20 S

rozměr: 190 x 190 x 390 mm
hmotnost: 16,37 kg
hmotnost palety: cca 982 kg
množství: 60 ks/paleta
počet ks/m²: 12,5

Tvarovka plná - pro maximální zatížení

přírodní	61,60	74,54			
barevná	76,40	92,44			
bílá	100,40	121,48			
colors 08	105,00	127,05			

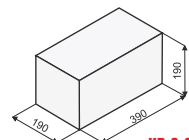

KB 2-20 A

rozměr: 190 x 190 x 390 mm
hmotnost: 29,43 kg
hmotnost palety: cca 1 413 kg
množství: 48 ks/paleta
počet ks/m²: 12,5

Tvarovka KB 2-20 A dutá

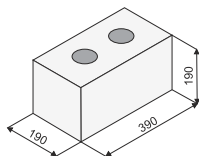

KB 2-20 A dutá

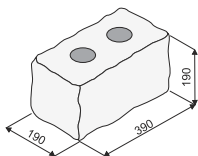

KB 2-20 A dutá GRIND

přírodní	53,70	64,98	88,70	107,33	
barevná	66,50	80,47	101,30	122,57	
bílá	87,80	106,24	122,10	147,74	

rozměr: 190 x 190 x 390 mm
hmotnost: cca 27,6 kg
počet ks/m²: 12,5

Tvarovka KB 2-20 A 90 dutá

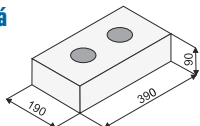

KB 2-20 A 90 dutá

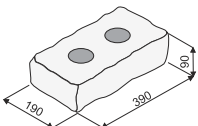

KB 2-20 A 90 dutá GRIND

přírodní	32,30	39,08	50,50	61,11	
barevná	39,90	48,28	60,80	73,57	
bílá	52,70	63,77	73,30	88,69	

rozměr: 190 x 90 x 390 mm
hmotnost: cca 12,2 kg
počet ks/m²: 25

Tvarovka plná - pro maximální zatížení

přírodní	175,80	212,72			
barevná	218,40	264,26			
bílá	287,00	347,27			
colors 08, 09	300,00	363,00			

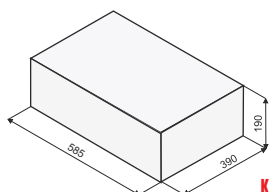

KB 2-60 A

rozměr: 190 x 390 x 585 mm
hmotnost: 97,0 kg
hmotnost palety: cca 1 552 kg
množství: 16 ks/paleta
počet ks/m²: 8,4



tvarovky výšky 90 mm



barevné provedení	povrch základní		povrch rustik		specifikace
	cena bez DPH	cena vč. DPH	cena bez DPH	cena vč. DPH	

Tvarovka hladká dělitelná

přírodní	31,40	37,99
barevná	37,40	45,25
bílá	44,00	53,24
multicolor	40,60	49,13
colors 08, 09	46,00	55,66
multicolors 08, 09	50,60	61,23

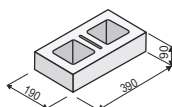

KB 1-20 A90

rozměr: 190 x 90 x 390 mm
hmotnost: 8,0 kg
hmotnost palety: cca 960 kg
množství: 120 ks/paleta
počet ks/m²: 25

Tvarovka škrábaná - dělitelná

přírodní	31,40	37,99
barevná	37,40	45,25
bílá	44,00	53,24
multicolor	40,60	49,13
colors 08, 09	46,00	55,66
multicolors 08, 09	50,60	61,23
bluecolors 09	69,30	83,85

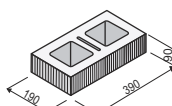

KB 1-20 S90

rozměr: 190 x 90 x 390 mm
hmotnost: 8,4 kg
hmotnost palety: cca 1 008 kg
množství: 120 ks/paleta
počet ks/m²: 25

Tvarovka štípaná dělitelná

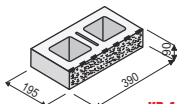

KB 1-21 B90

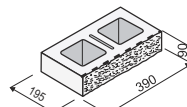

KB 1-21 B90 RUSTIK

přírodní	33,90	41,02
barevná	38,50	46,59
bílá	48,30	58,44
multicolor	41,70	50,46
colors 08, 09	50,50	61,11
multicolors 08, 09	55,60	67,28
bluecolors 09	76,10	92,08

47,90	57,96
52,50	63,53
62,30	75,38
55,70	67,40
65,10	78,77
71,70	86,76
90,10	109,02

rozměr: 195 x 90 x 390 mm
hmotnost: cca 8,87 kg
hmotnost palety: cca 1 064 kg
množství: 120 ks/paleta
počet ks/m²: 25

Tvarovka rohově štípaná dělitelná

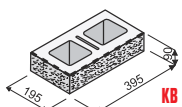

KB 5-21 B90

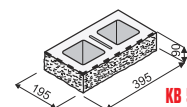

KB 5-21 B90 RUSTIK

přírodní	39,60	47,92
barevná	43,70	52,88
bílá	58,10	70,30
multicolor	47,70	57,72
colors 08, 09	60,70	73,45
multicolors 08, 09	66,80	80,83
bluecolors 09	91,60	110,84

60,60	73,33
64,70	78,29
79,10	95,71
68,70	83,13
82,70	100,07
91,00	110,11
112,60	136,25

rozměr: 195 x 90 x 395 mm
hmotnost: cca 10,77 kg
hmotnost palety: cca 1 292 kg
množství: 120 ks/paleta
počet ks/m²: 25

Tvarovka oboustranně štípaná dělitelná - plotová

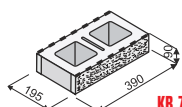

KB 7-21 B90

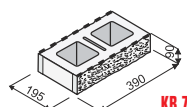

KB 7-21 B90 RUSTIK

přírodní	49,20	59,53
barevná	64,80	78,41
bílá	71,20	86,15
multicolor	58,30	70,54
colors 08, 09	74,40	90,02
multicolors 08, 09	81,90	99,10
bluecolors 09	112,20	135,76

70,20	84,94
85,80	103,82
92,20	111,56
79,30	95,95
96,40	116,64
106,10	128,38
133,20	161,17

rozměr: 195 x 90 x 390 mm
hmotnost: cca 10,63 kg
hmotnost palety: cca 1 276 kg
množství: 120 ks/paleta
počet ks/m²: 25



tvarovky výšky 90 mm



barevné provedení	povrch základní		povrch rustik		specifikace
	cena bez DPH	cena vč. DPH	cena bez DPH	cena vč. DPH	

Tvarovka štípaná ze 3 stran - sloupová

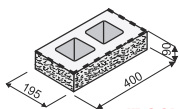

KB 9-21 B90

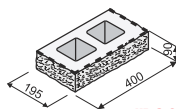

KB 9-21 B90 RUSTIK

přírodní	57,90	70,06	85,90	103,94	rozměr: 195 x 90 x 400 mm hmotnost: cca 11,03 kg hmotnost palety: cca 1 324 kg množství: 120 ks/paleta počet ks/m ² : 25
barevná	61,20	74,05	89,20	107,93	
bílá	84,70	102,49	112,70	136,37	
multicolor	66,90	80,95	94,90	114,83	
colors 08, 09	88,50	107,09	117,70	142,42	
multicolors 08, 09	97,40	117,85	129,50	156,70	
bluecolors 09	133,40	161,41	161,40	195,29	

Tvarovka štípaná ze 3 stran - dělitelná

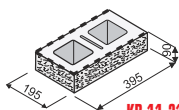

KB 11-21 B90

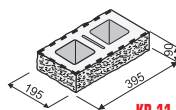

KB 11-21 B90 RUSTIK

přírodní	69,90	84,58	97,90	118,46	rozměr: 195 x 90 x 395 mm hmotnost: cca 11,87 kg hmotnost palety: cca 1 424 kg množství: 120 ks/paleta počet ks/m ² : 25
barevná	74,50	90,15	102,50	124,03	
bílá	102,70	124,27	130,70	158,15	
multicolor	81,30	98,37	109,30	132,25	
colors 08, 09	107,30	129,83	136,60	165,29	
multicolors 08, 09	118,10	142,90	150,30	181,86	
bluecolors 09	161,80	195,78	189,80	229,66	

Tvarovka štípaná ze 4 stran - sloupová

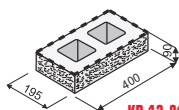

KB 13-21 B90

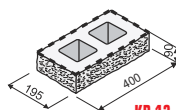

KB 13-21 B90 RUSTIK

přírodní	75,60	91,48	110,60	133,83	rozměr: 195 x 90 x 400 mm hmotnost: cca 10,97 kg hmotnost palety: cca 1 316 kg množství: 120 ks/paleta počet ks/m ² : 25
barevná	79,70	96,44	114,70	138,79	
bílá	109,10	132,01	144,10	174,36	
colors 08, 09	114,60	138,67	150,60	182,23	

věncové tvarovky šíře 200 mm

Tvarovka věncová hladká

přírodní	64,60	78,17
barevná	73,30	88,69
bílá	91,60	110,84
colors 08, 09	96,00	116,16

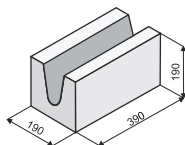

KB 101-20 A

rozměr: 190 x 190 x 390 mm
hmotnost: 23,27 kg
hmotnost palety: cca 1 396 kg
množství: 60 ks/paleta
počet ks/bm: 2,5

Tvarovka věncová štípaná

přírodní	95,10	115,07
barevná	104,30	126,20
bílá	123,60	149,56
colors 08, 09	128,30	155,24

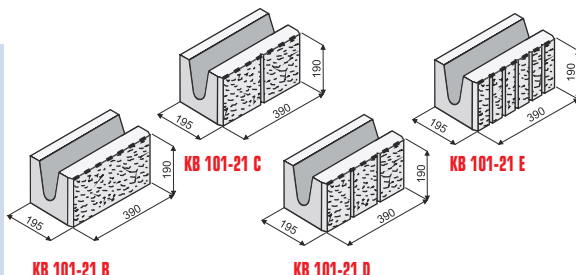

rozměr: 195 x 190 x 390 mm
hmotnost: cca 24,63 kg
hmotnost palety: cca 1 478 kg
množství: 60 ks/paleta
počet ks/bm: 2,5

Pozn.: pro konstrukční řešení věnců v systému lze také použít tvarovky doplňkové viz str. 26 - 27



vedlejší tvarovky šíře 150 mm



barevné provedení	povrch základní		povrch grind		povrch rustik		specifikace
	cena bez DPH	cena vč. DPH	cena bez DPH	cena vč. DPH	cena bez DPH	cena vč. DPH	

Tvarovka hladká dělitelná

přírodní	42,00	50,82
barevná	47,10	56,99
bílá	57,30	69,33
colors 08, 09	59,90	72,48

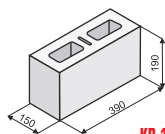

KB 1-15 A

rozměr: 150 x 190 x 390 mm
hmotnost: 13,97 kg
hmotnost palety: cca 1 215 kg
množství: 87 ks/paleta
počet ks/m²: 12,5

Tvarovka štípaná dělitelná

přírodní	46,90	56,75
barevná	53,10	64,25
bílá	66,20	80,10
colors 08, 09	69,30	83,85

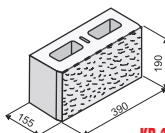

KB 1-15 B

rozměr: 150 x 190 x 390 mm
hmotnost: 17,53 kg
hmotnost palety: cca 1 262 kg
množství: 72 ks/paleta
počet ks/m²: 12,5

Tvarovka rohová hladká dělitelná

přírodní	62,80	75,99
barevná	73,00	88,33
bílá	94,10	113,86
colors 08, 09	98,30	118,94

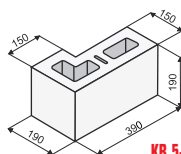

KB 5-15 A

rozměr: 150 x 190 x 390 mm
hmotnost: 16,0 kg
hmotnost palety: cca 960 kg
množství: 60 ks/paleta

Tvarovka rohově štípaná dělitelná

přírodní	68,30	82,64
barevná	78,60	95,11
bílá	102,40	123,90
colors 08, 09	107,10	129,59

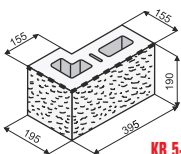

KB 5-15 B

rozměr: 150 x 190 x 395 mm
hmotnost: 20,2 kg
hmotnost palety: cca 1 212 kg
množství: 60 ks/paleta

Tvarovka oboustranně štípaná dělitelná - plotová

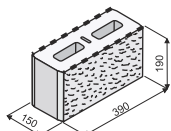

KB 7-15 B

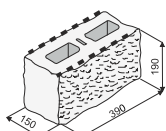

KB 7-15 B GRIND

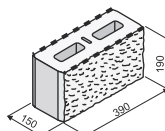

KB 7-15 B RUSTIK

přírodní	51,40	62,19	55,30	66,91	67,90	82,16	rozměr: 150 x 190 x 390 mm hmotnost: cca 19,2 kg hmotnost palety: cca 1 382 kg množství: 72 ks/paleta počet ks/m ² : 12,5
barevná	58,20	70,42	61,70	74,66	74,30	89,90	
bílá	72,50	87,73	75,30	91,11	87,90	106,36	
colors 08, 09	76,00	91,96	78,70	95,23	91,80	111,08	

Tvarovka věncová hladká

přírodní	48,30	58,44
barevná	57,20	69,21
bílá	73,50	88,94
colors 08, 09	76,80	92,93

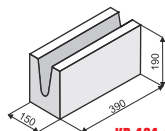

KB 101-15 A

rozměr: 150 x 190 x 390 mm
hmotnost: 16,53 kg
hmotnost palety: cca 1 438 kg
množství: 87 ks/paleta
počet ks/bm: 2,5

Tvarovka věncová štípaná

přírodní	53,90	65,22
barevná	61,40	74,29
bílá	84,20	101,88
colors 08, 09	88,00	106,48

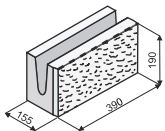

KB 101-15 B

rozměr: 150 x 190 x 390 mm
hmotnost: 17,53 kg
hmotnost palety: cca 1 262 kg
množství: 72 ks/paleta
počet ks/bm: 2,5



vedlejší tvarovky šíře 300 mm



barevné provedení	povrch cena bez DPH	základní cena vč. DPH				specifikace
-------------------	------------------------	--------------------------	--	--	--	-------------

Tvarovka hladká dělitelná

přírodní	68,50	82,89
barevná	77,20	93,41
bílá	95,30	115,31
colors 08, 09	99,80	120,76

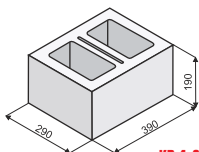

KB 1-30 A

rozměr: 290 x 190 x 390 mm
hmotnost: 21,4 kg
hmotnost palety: cca 1 027 kg
množství: 48 ks/paleta
počet ks/m²: 12,5

Tvarovka štípaná dělitelná

přírodní	74,50	90,15
barevná	82,30	99,58
bílá	98,20	118,82
colors 08, 09	102,50	124,03

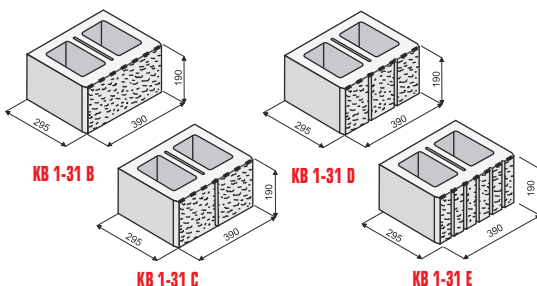

KB 1-31 B

KB 1-31 D

KB 1-31 C

KB 1-31 E

rozměr: 295 x 190 x 390 mm
hmotnost: cca 23,7 kg
hmotnost palety: cca 948 kg
množství: 40 ks/paleta
počet ks/m²: 12,5

Tvarovka oboustranně štípaná

přírodní	97,90	118,46
barevná	110,90	134,19
bílá	138,10	167,10
colors 08, 09	144,70	175,09

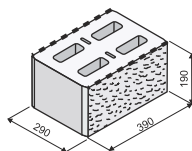

KB 7-31 B

rozměr: 290 x 190 x 390 mm
hmotnost: 37,9 kg
hmotnost palety: cca 1 516 kg
množství: 40 ks/paleta
počet ks/m²: 12,5

Tvarovka věncová hladká - půlená, pro modulovou řadu šíře 300

přírodní	18,40	22,26
barevná	23,40	28,31
bílá	27,30	33,03
colors 08, 09	28,50	34,49

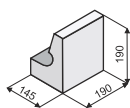

KB 201-20 A

rozměr: 145 x 190 x 190 mm
hmotnost: 5,6 kg
hmotnost palety: cca 1 075 kg
množství: 192 ks/paleta
počet ks/bm: 5

Tvarovka věncová štípaná - půlená, pro modulovou řadu šíře 300

přírodní	23,90	28,92
barevná	29,60	35,82
bílá	35,90	43,44
colors 08, 09	37,50	45,38

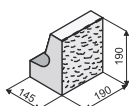

KB 201-21 B

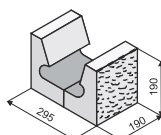

rozměr: 145 x 190 x 190 mm
hmotnost: 7,13 kg
hmotnost palety: cca 1 198 kg
množství: 168 ks/paleta
počet ks/bm: 5

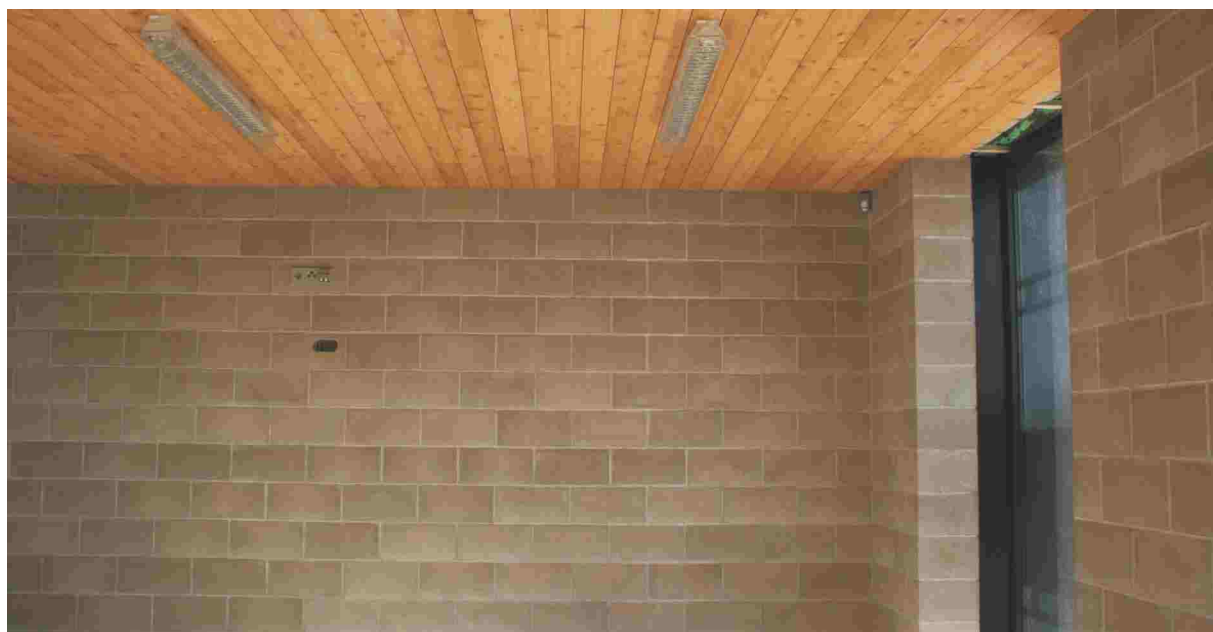



tvarovky šíře 100 mm



barevné provedení	povrch základní		povrch grind		specifikace
	cena bez DPH	cena vč. DPH	cena bez DPH	cena vč. DPH	

Příčkovka hladká dutá

přírodní barevná bílá	27,90	33,76			rozměr: 90 x 190 x 390 mm hmotnost: 11,3 kg hmotnost palety: cca 1 085 kg množství: 96 ks/paleta počet ks/m ² : 12,5
	32,20	38,96			
	41,10	49,73			

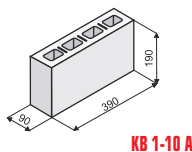

KB 1-10 A

Příčkovka hladká plná

přírodní barevná bílá	31,90	38,60	38,90	47,07	rozměr: 90 x 190 x 390 mm hmotnost: cca 14,53 kg hmotnost palety: cca 1 395 kg množství: 96 ks/paleta počet ks/m ² : 12,5
	37,40	45,25	44,40	53,72	
	48,90	59,17	55,90	67,64	

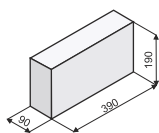

KB 2-10 A

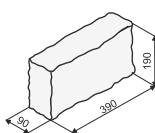

KB 2-10 A GRIND

Tvarovka štípaná přízdivací

přírodní barevná bílá	25,90	31,34	27,90	33,76	rozměr: 95 x 190 x 390 mm hmotnost: cca 15,37 kg hmotnost palety: cca 1 476 kg množství: 96 ks/paleta počet ks/m ² : 12,5
	33,40	40,41	35,40	42,83	
	49,10	59,41	51,10	61,83	

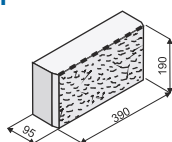

KB 2-11 B 390

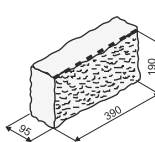

KB 2-11 B 390 GRIND

Tvarovka štípaná přízdivací

přírodní barevná bílá	29,90	36,18	31,90	38,60	rozměr: 95 x 190 x 450 mm hmotnost: cca 17,00 kg hmotnost palety: cca 1 156 kg množství: 68 ks/paleta počet ks/m ² : 12,5
	38,50	46,59	40,50	49,01	
	56,70	68,61	58,70	71,03	

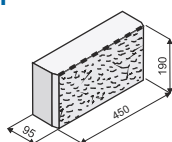

KB 2-11 B 450

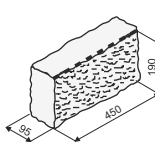

KB 2-11 B 450 GRIND

Tvarovka štípaná rohová 400

přírodní barevná bílá	28,10	34,00	30,10	36,42	rozměr: 95 x 190 x 390 mm hmotnost: cca 15,6 kg hmotnost palety: cca 1 498 kg množství: 96 ks/paleta
	35,80	43,32	37,80	45,74	
	51,60	62,44	53,60	64,86	

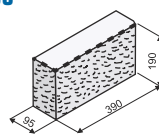

KB 5-11 B 400

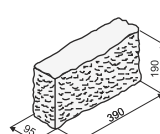

KB 5-11 B 400 GRIND



tvarovky šíře 100 mm



barevné provedení	povrch cena bez DPH	základní cena vč. DPH	povrch cena bez DPH	grind cena vč. DPH	specifikace
-------------------	------------------------	--------------------------	------------------------	-----------------------	-------------

Tvarovka štípaná rohová 300

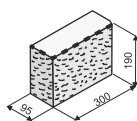

KB 5-11 B 300

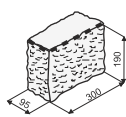

KB 5-11 B 300 GRIND

přírodní	20,40	24,68	22,40	27,10	rozměr: 95 x 190 x 300 mm hmotnost: cca 12,43 kg hmotnost palety: cca 1 591 kg množství: 128 ks/paleta
barevná	24,70	29,89	26,70	32,31	
bílá	30,50	36,91	32,50	39,33	

Tvarovka štípaná rohová 200

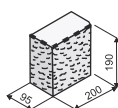

KB 5-11 B 200

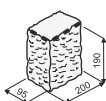

KB 5-11 B 200 GRIND

přírodní	10,80	13,07	15,40	18,63	rozměr: 95 x 190 x 200 mm hmotnost: cca 7,87 kg hmotnost palety: cca 1 511 kg množství: 192 ks/paleta
barevná	14,70	17,79	18,40	22,26	
bílá	16,30	19,72	19,60	23,72	

Tvarovka štípaná ze 3 stran

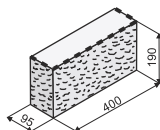

KB 9-11 B

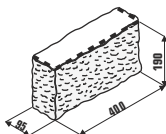

KB 9-11 B GRIND

přírodní	19,90	24,08	26,90	32,55	rozměr: 95 x 190 x 400 mm hmotnost: cca 15,9 kg hmotnost palety: cca 1 526 kg množství: 96 ks/paleta
barevná	25,90	31,34	32,90	39,81	
bílá	38,40	46,46	45,40	54,93	

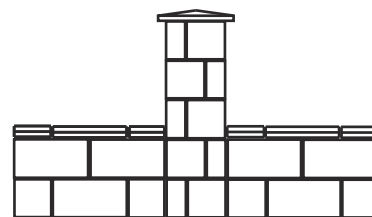
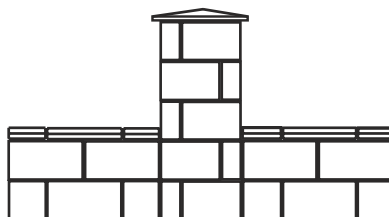
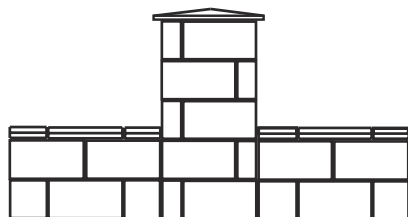
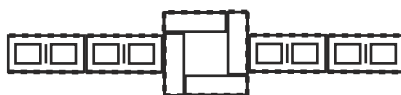
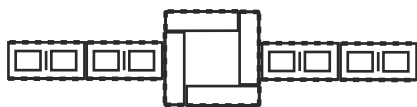

rozměr: 50 x 50 cm
použití tvarovky: KB 5-11 B 400

rozměr: 40 x 40 cm
použití tvarovky: KB 5-11 B 300

rozměr: 30 x 30 cm
použití tvarovky: KB 5-11 B 200



obkladové tvarovky



barevné provedení	povrch		základní		specifikace
	ks	/ m ²	ks	/ m ²	

Tvarovka obkladová štípaná tl. 45 mm

přírodní	31,40	392,50	37,99	474,93
barevná	36,30	453,75	43,92	549,04
bílá	43,70	546,25	52,88	660,96

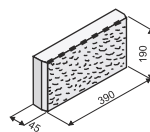

KB 0-11 B 45

rozměr: 45 x 190 x 390 mm
hmotnost: 6,8 kg
hmotnost palety: cca 626 kg
množství: 92 ks/paleta = 7,36 m²/paleta
počet ks/m² pohledové plochy: 12,5 ks

Tvarovka obkladová štípaná tl. 30 mm

přírodní	38,70	483,75	46,83	585,34
barevná	43,70	546,25	52,88	660,96
bílá	51,60	645,00	62,44	780,45

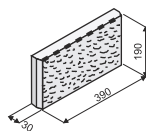

KB 0-11 B 30

rozměr: 30 x 190 x 390 mm
hmotnost: 5,13 kg
hmotnost palety: cca 616 kg
množství: 120 ks/paleta = 9,6 m²/paleta
počet ks/m² pohledové plochy: 12,5 ks

Tvarovka obkladová štípaná tl. 20 mm

přírodní	38,70	483,75	46,83	585,34
barevná	43,70	546,25	52,88	660,96
bílá	51,60	645,00	62,44	780,45

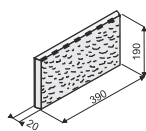

KB 0-11 B 20

rozměr: 20 x 190 x 390 mm
hmotnost: 3,83 kg
hmotnost palety: cca 291 kg
množství: 76 ks/paleta = 6,08 m²/paleta
počet ks/m² pohledové plochy: 12,5 ks

Tvarovka obkladová broušená tl. 45 mm

přírodní	28,50	356,25	34,49	431,06
barevná	33,00	412,50	39,93	499,13
bílá	39,70	496,25	48,04	600,46

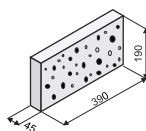

KB 0-11 G 45

rozměr: 45 x 190 x 390 mm
hmotnost: 7,33 kg
hmotnost palety: cca 740 kg
množství: 101 ks/paleta = 8,08 m²/paleta
počet ks/m² pohledové plochy: 12,5 ks

Tvarovka obkladová broušená tl. 30 mm

přírodní	35,20	440,00	42,59	532,40
barevná	39,60	495,00	47,92	598,95
bílá	46,60	582,50	56,39	704,83

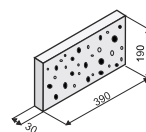

KB 0-11 G 30

rozměr: 30 x 190 x 390 mm
hmotnost: 4,93 kg
hmotnost palety: cca 986 kg
množství: 200 ks/paleta = 16 m²/paleta
počet ks/m² pohledové plochy: 12,5 ks

Tvarovka obkladová broušená tl. 20 mm

přírodní	35,20	440,00	42,59	532,40
barevná	39,60	495,00	47,92	598,95
bílá	46,60	582,50	56,39	704,83

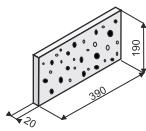

KB 0-11 G 20

rozměr: 20 x 190 x 390 mm
hmotnost: 3,4 kg
hmotnost palety: cca 782 kg
množství: 230 ks/paleta = 18,4 m²/paleta
počet ks/m² pohledové plochy: 12,5 ks

Tvarovka obkladová broušená tl. 65 mm

přírodní	21,90	273,75	26,50	331,24
barevná	24,20	302,50	29,28	366,03
bílá	28,60	357,50	34,61	432,58

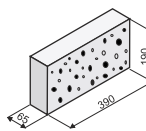

KB 0-11 G 65 UNI

rozměr: 65 x 190 x 390 mm
hmotnost: 11,07 kg
hmotnost palety: cca 1 328 kg
množství: 120 ks/paleta = 9,6 m²/paleta
počet ks/m² pohledové plochy: 12,5 ks

Tyto broušené obkladové tvarovky doporučujeme opatřit hydrofobizačním nátěrem do exteriéru. Hydrofobizací povrchu dosáhneme vyšší užitné vlastnosti tvarovky, estetičtějšího vzhledu a delší životnosti.

množství	cena bez DPH	cena vč. DPH	specifikace
----------	--------------	--------------	-------------

Hydrofobizační prostředek IMESTA IW 290

balení 0,4 kg	198,00	239,58
balení 2 kg	597,00	722,37
balení 8 kg	1 741,00	2 106,61



Potřebné množství je dáno nasákavostí materiálu. Např. beton 0,05 - 0,2 kg/m².

CHRYSO® Deco Perle - Ochranný přípravek betonu – lesklý povrch

balení 5 L	750,00	907,50
------------	--------	--------



Chrání povrch před znečištěním, před rozvojem mikroorganismů a před působením klimatických podmínek. Uspodňuje jeho čištění a to i přirozené. Trvale zavhlý vzhled betonu zvýrazňuje texturu i barevnost a zlepšuje tak jeho estetičnost. Spotřeba CHRYSO® Deco Perle závisí na pórovitosti povrchu a je v průměru 1l na 5-6 m² na jednu vrstvu.



doplňkové tvarovky



barevné provedení	povrch cena bez DPH	základní cena vč. DPH			specifikace
přírodní barevná bílá	84,70 96,10 108,90	102,49 116,28 131,77			rozměr: 190 x 190 x 190 mm KB 1-20 A-C
přírodní barevná bílá	106,70 118,20 131,00	129,11 143,02 158,51			rozměr: 190 x 390 x 190 mm KB 1-20 A-L
přírodní barevná bílá	96,00 107,10 120,00	116,16 129,59 145,20			rozměr: 190 x 190 x 390 mm KB 1-20 A-F
přírodní barevná bílá	96,00 107,10 120,00	116,16 129,59 145,20			rozměr: 190 x 390 x 190 mm KB 1-20 A-U
přírodní barevná bílá	96,00 107,10 120,00	116,16 129,59 145,20			rozměr: 190 x 390 x 190 mm KB 1-20 A-V
přírodní barevná bílá	73,70 85,10 97,90	89,18 102,97 118,46			rozměr: 190 x 390 x 190 mm KB 1-20 A-H
přírodní barevná bílá	122,40 131,20 150,40	148,10 158,75 181,98			rozměr: 195 x 390 x 190 mm KB 1-21 B-U
přírodní barevná bílá	100,30 109,10 117,90	121,36 132,01 142,66			rozměr: 195 x 390 x 190 mm KB 1-21 B-Y
přírodní barevná bílá	78,30 87,10 106,30	94,74 105,39 128,62			rozměr: 195 x 390 x 190 mm KB 1-21 B-H
přírodní barevná bílá	132,40 143,20 161,40	160,20 173,27 195,29			rozměr: 195 x 390 x 190 mm KB 1-21 B-L





doplňkové tvarovky



barevné provedení	povrch cena bez DPH	základní cena vč. DPH			specifikace
přírodní barevná bílá	111,50 119,40 144,90	134,92 144,47 175,33			KB 5-21 B-Y rozměr: 195 x 395 x 190 mm
přírodní barevná bílá	89,40 97,40 122,90	108,17 117,85 148,71			KB 5-21 B-H rozměr: 195 x 395 x 190 mm
přírodní barevná bílá	133,50 141,50 167,00	161,54 171,22 202,07			KB 5-21 B-U rozměr: 195 x 395 x 190 mm
přírodní barevná bílá	111,50 119,40 144,90	134,92 144,47 175,33			KB 5-21 B-F rozměr: 395 x 195 x 190 mm
přírodní barevná bílá	94,40 103,40 119,50	114,22 125,11 144,60			KB 1-15 B-Y rozměr: 155 x 390 x 190 mm
přírodní barevná bílá	91,70 102,10 126,50	110,96 123,54 153,07			KB 5-15 B-H rozměr: 195 x 395 x 190 mm
přírodní barevná bílá	91,70 102,10 126,50	110,96 123,54 153,07			KB 5-15 B-L rozměr: 295 x 190 x 195 mm





tvarovky pro ztracené bednění výška 200 mm



barevné provedení	povrch		základní		specifikace
	cena bez DPH ks / m ²		cena vč. DPH ks / m ²		

Tvarovka pro ztracené bednění KB ZB-15

přírodní	27,90	376,70	33,76	455,81
----------	-------	--------	-------	--------

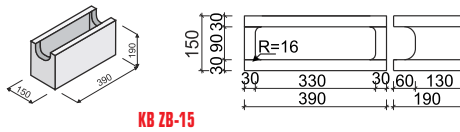

KB ZB-15

rozměr: 150 x 190 x 390 mm
hmotnost: 11,6 kg
hmotnost palety: cca 1 009 kg
množství: 87 ks/paleta
počet ks/m²: 13,5

Tvarovka pro ztracené bednění KB ZB-20

přírodní	32,90	444,20	39,81	537,48
----------	-------	--------	-------	--------

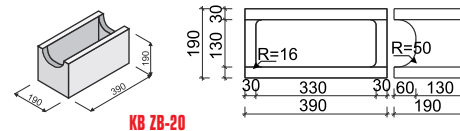

KB ZB-20

rozměr: 190 x 190 x 390 mm
hmotnost: 13,1 kg
hmotnost palety: cca 943 kg
množství: 72 ks/paleta
počet ks/m²: 13,5

Tvarovka pro ztracené bednění KB ZB-30

přírodní	37,90	511,70	45,86	619,16
----------	-------	--------	-------	--------

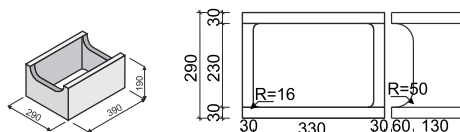

KB ZB-30

rozměr: 290 x 190 x 390 mm
hmotnost: 16,47 kg
hmotnost palety: cca 922 kg
množství: 56 ks/paleta
počet ks/m²: 13,5

Tvarovka pro ztracené bednění KB ZB-40

přírodní	44,90	606,20	54,33	733,50
----------	-------	--------	-------	--------

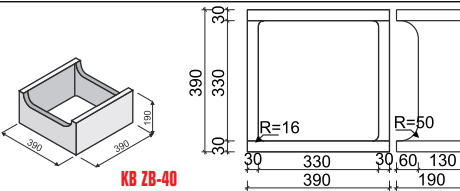

KB ZB-40

rozměr: 390 x 190 x 390 mm
hmotnost: 18,6 kg
hmotnost palety: cca 781 kg
množství: 42 ks/paleta
počet ks/m²: 13,5

Betonové tvarovky pro ztracené bednění jsou určeny na stavbu základů (jímk, sklepů), bez použití bednění.

Lze vytvořit konstrukce prosté betonové i železobetonové o modulové tl. 150, 200, 300, 400 a kombinací i 500 mm až 1 000 mm. Vlastní zdění se provádí převazbou na sucho nebo s použitím maltovin, případně se konstrukce zpevní vodorovným nebo svislým armováním podle statického výpočtu. Vlastní zalévání provádíme opatrně a plynule přiměřeně řídkou betonovou směsí po vrstvách, maximálně však do výšky 3-5 vrstev bednicích dílců na jednou, tj. do 1,0 m výšky zdi. Při dodržení těchto parametrů není nutné zeď z bednicích dílců kotvit k základům proti nadzvednutí, popř. zesilovat proti prasknutí tlakem betonu.

výška 250 mm

Tvarovka pro ztracené bednění KB ZB-15 RAPID průběžná

přírodní	29,50	262,60	35,70	317,75
----------	-------	--------	-------	--------

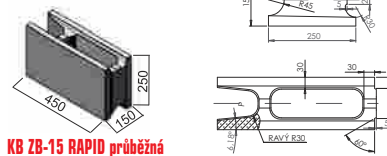

KB ZB-15 RAPID průběžná

rozměr: 150 x 250 x 450 mm
hmotnost: cca 19,17 kg
hmotnost palety: cca 1 534 kg
množství: 80 ks/paleta
počet ks/m²: 8,9

Tvarovka pro ztracené bednění KB ZB-15 RAPID koncová

přírodní	32,50	289,30	39,33	350,05
----------	-------	--------	-------	--------

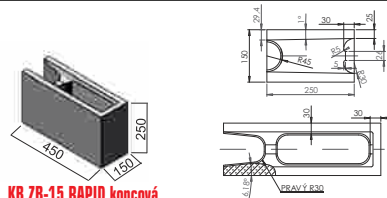

KB ZB-15 RAPID koncová

rozměr: 150 x 250 x 450 mm
hmotnost: cca 19,17 kg
hmotnost palety: cca 1 534 kg
množství: 80 ks/paleta
počet ks/m²: 8,9

Tvarovka pro ztracené bednění KB ZB-20 RAPID průběžná

přírodní	32,50	289,30	39,33	350,05
----------	-------	--------	-------	--------

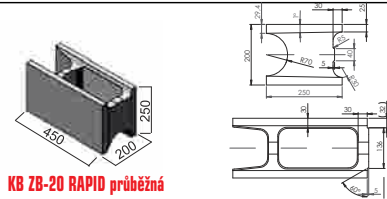

KB ZB-20 RAPID průběžná

rozměr: 200 x 250 x 450 mm
hmotnost: cca 19,0 kg
hmotnost palety: cca 1 140 kg
množství: 60 ks/paleta
počet ks/m²: 8,9

Tvarovka pro ztracené bednění KB ZB-20 RAPID koncová

přírodní	35,50	316,00	42,96	382,36
----------	-------	--------	-------	--------

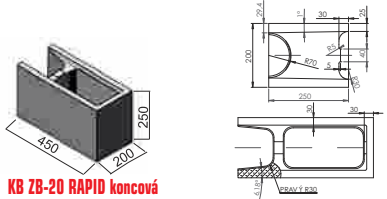

KB ZB-20 RAPID koncová

rozměr: 200 x 250 x 450 mm
hmotnost: cca 19,0 kg
hmotnost palety: cca 1 140 kg
množství: 60 ks/paleta
počet ks/m²: 8,9



výška 250 mm

barevné provedení	povrch		základní		specifikace
	cena bez DPH ks	/ m ²	cena vč. DPH ks	/ m ²	

Tvarovka pro ztracené bednění KB ZB-30 RAPID průběžná

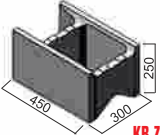
přírodní	45,00	400,50	54,45	484,61	 KB ZB-30 RAPID průběžná	rozměr: 300 x 250 x 450 mm hmotnost: 23,43 kg hmotnost palety: cca 937 kg množství: 40 ks/paleta počet ks/m²: 8,9
----------	-------	--------	-------	--------	---	---

Tvarovka pro ztracené bednění KB ZB-30 RAPID koncová

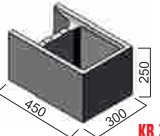
přírodní	48,00	427,20	58,08	516,91	 KB ZB-30 RAPID koncová	rozměr: 300 x 250 x 450 mm hmotnost: 23,43 kg hmotnost palety: cca 937 kg množství: 40 ks/paleta počet ks/m²: 8,9
----------	-------	--------	-------	--------	--	---

Tvarovka pro ztracené bednění KB ZB-40 RAPID průběžná

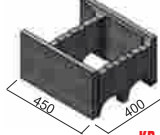
přírodní	48,00	427,20	58,08	516,91	 KB ZB-40 RAPID průběžná	rozměr: 400 x 250 x 450 mm hmotnost: 25,53 kg hmotnost palety: cca 766 kg množství: 30 ks/paleta počet ks/m²: 8,9
----------	-------	--------	-------	--------	--	---

Tvarovka pro ztracené bednění KB ZB-40 RAPID koncová

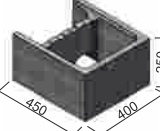
přírodní	51,00	453,90	61,71	549,22	 KB ZB-40 RAPID koncová	rozměr: 400 x 250 x 450 mm hmotnost: 26,3 kg hmotnost palety: cca 789 kg množství: 30 ks/paleta počet ks/m²: 8,9
----------	-------	--------	-------	--------	--	--

Tvarovka pro ztracené bednění KB ZB-50 RAPID průběžná

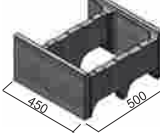
přírodní	62,50	556,30	75,63	673,12	 KB ZB-50 RAPID průběžná	rozměr: 500 x 250 x 450 mm hmotnost: 27,23 kg hmotnost palety: cca 545 kg množství: 20 ks/paleta počet ks/m²: 8,9
----------	-------	--------	-------	--------	---	---

Tvarovka pro ztracené bednění KB ZB-50 RAPID koncová

přírodní	65,50	583,00	79,26	705,43	 KB ZB-50 RAPID koncová	rozměr: 500 x 250 x 450 mm hmotnost: 29,8 kg hmotnost palety: cca 596 kg množství: 20 ks/paleta počet ks/m²: 8,9
----------	-------	--------	-------	--------	--	--



výška 280 mm



barevné provedení	povrch základní		specifikace	
	cena bez DPH ks / m ²	cena vč. DPH ks / m ²		

Tvarovka pro ztracené bednění KB ZB-15 EKO XL

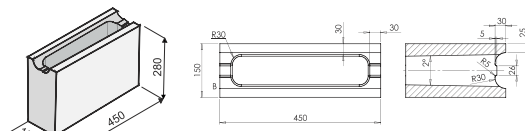
přírodní	24,70	196,10	29,89	237,28	 <p>KB ZB-15 EKO XL</p>	<p>rozměr: 150 x 280 x 450 mm hmotnost: 21,62 kg hmotnost palety: cca 1340 kg množství: 64 ks/paleta počet ks/m²: 7,94</p>
----------	-------	--------	-------	--------	--	---

Tvarovka pro ztracené bednění KB ZB-20 EKO XL

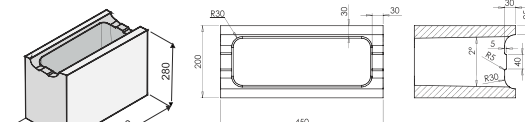
přírodní	28,10	223,10	34,92	269,95	 <p>KB ZB-20 EKO XL</p>	<p>rozměr: 200 x 280 x 450 mm hmotnost: 23,7 kg hmotnost palety: cca 1422 kg množství: 60 ks/paleta počet ks/m²: 7,94</p>
----------	-------	--------	-------	--------	--	--

Tvarovka pro ztracené bednění KB ZB-30 EKO XL

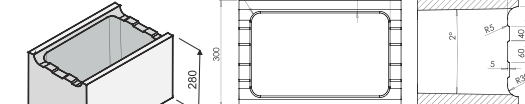
přírodní	31,50	250,10	38,12	302,62	 <p>KB ZB-30 EKO XL</p>	<p>rozměr: 300 x 280 x 450 mm hmotnost: 28,07 kg hmotnost palety: cca 1123 kg množství: 40 ks/paleta počet ks/m²: 7,94</p>
----------	-------	--------	-------	--------	--	---

Tvarovka pro ztracené bednění KB ZB-40 EKO XL

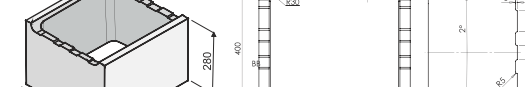
přírodní	37,40	297,00	45,25	359,37	 <p>KB ZB-40 EKO XL</p>	<p>rozměr: 400 x 280 x 450 mm hmotnost: 32 kg hmotnost palety: cca 960 kg množství: 30 ks/paleta počet ks/m²: 7,94</p>
----------	-------	--------	-------	--------	---	---

nopová fólie

Nopovka řeší:

- sanaci vlhkého zdiva
- potíže s průsakem vody
- potíže s průnikem par a zemní vlhkosti
- potíže s průnikem radonu

Nopová fólie tl. 0,5 mm s výškou nopu 8 mm

Specifikace:

- barva černá
- výška nopu 8 mm
- počet nopů na m² - 1860
- prostor mezi nopy 5,3l/m²
- pevnost v tahu 190 kn/m²
- teplotní stálost -40 až 80 °C
- izolace proti radonu
- plošná hmotnost 500 g/m²



Kód	tloušťka mm	rozměr role m	m ² /role	cena/ m ² bez DPH	cena/ m ² vč. DPH	cena/ roli bez DPH	cena/ roli vč. DPH
015.50520	0,5	0,5x20	10	63,00	76,23	630,00	762,30
015.51020	0,5	1x20	20	63,00	76,23	1 260,00	1 524,60
015.51520	0,5	1,5x20	30	63,00	76,23	1 890,00	2 286,90
015.52020	0,5	2x20	40	63,00	76,23	2 520,00	3 049,20
015.52520	0,5	2,5x20	50	63,00	76,23	3 150,00	3 811,5000

Prodej pouze po rolích



nopová fólie

Nopová fólie tl. 0,4 mm s výškou nopu 8 mm

Specifikace:

- barva černá
- výška nopu 8 mm
- počet nopů na m² - 1860
- prostor mezi nopy 5,3l/m²
- pevnost v tahu 150 kn/m²
- teplotní stálost -40 až 80 °C
- izolace radonu ne
- plošná hmotnost 400 g/m²



Kód	tloušťka mm	rozměr role m	m ² /role	cena/ m ² bez DPH	cena/m ² vč. DPH	cena/ roli bez DPH	cena/ roli vč. DPH
015.41020	0,4	1x20	20,00	59,00	71,39	1 180,00	1 427,80
015.41520	0,4	1,5x20	30,00	59,00	71,39	1 770,00	2 141,70
015.42020	0,4	2x20	40,00	59,00	71,39	2 360,00	2 855,60

Prodej pouze po rolích

Doplňky k nopovým fóliím

Kód	rozměr	balení	cena bez DPH	cena vč. DPH
016.00820	Ukončovací lišta k nopové fólii 8mm	8x2000 ks	105,00	127,05
016.02020	Ukončovací lišta k nopové fólii 20mm	20x18000 ks	157,00	189,97
016.08820	Odvětrávací lišta k nopové fólii INTER	8x2000 ks	177,00	214,17
065.02740	Kalený hřeb 40-2,7	3 kg	530,00	641,30
065.035501	Kalený hřeb 50-3,5	3 kg	530,00	641,30
065.00250	Kónická ucpávka	250 ks	214,00	258,94
025.01526	Butylová páska 25m	15mm-25m ks	373,00	451,33
025.01545	Butylová páska 45m	15mm-45m ks	610,00	738,10

Tvarovka pro trvalé odvětrání podlah

Použití:

- odvětrání základové desky
- ochrana proti vlhkosti
- ochrana proti radonu
- vedení instalace



Kód	výška cm	rozměr cm	cena bez DPH	cena vč. DPH
017.00556	5	56x56	99,00	119,79
017.00956	9,5	56x56	103,00	124,63
017.01356	13,5	56x56	104,00	125,84
017.02056	20	56x56	114,00	137,94
017.02656	26	56x56	121,00	146,41
017.03056	30	56x56	131,00	158,51
017.03556	35	56x56	135,00	163,35
017.04056	40	56x56	143,00	173,03
017.04556	45	56x56	147,00	177,87
017.05056	50	56x56	166,00	200,86
017.07056	70	56x56	338,00	408,98

Zaslepovací tvarovka pro tvarovku pro trvalé odvětrání podlah



Kód	výška cm	cena bez DPH	cena vč. DPH
017.20000	20	84,00	101,64
017.26000	26	93,00	112,53
017.30000	30	101,00	122,21
017.35000	35	105,00	127,05
017.40000	40	110,00	133,10
017.45000	45	116,00	140,36
017.50000	50	128,00	154,88

Betonová cihla KB KLASIK



www.kb-blok.cz



betonová cihla KB KLASIK



barevné provedení	povrch základní		povrch grind		specifikace
	cena bez DPH	cena vč. DPH	cena bez DPH	cena vč. DPH	

KB KLASIK cihla dutá betonová

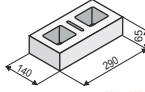
přírodní barevná bílá	16,40	19,84			rozměr: 140 x 65 x 290 mm hmotnost: 3,97 kg počet ks/m ² : 44,4 hmotnost palety: cca 793 kg množství: 200 ks/paleta
	18,10	21,90			
	26,30	31,82			

KB KLASIK cihla dutá betonová

KB KLASIK cihla plná betonová

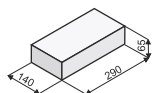

KB KLASIK cihla plná betonová

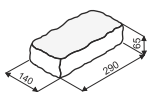

KB KLASIK cihla plná betonová GRIND

přírodní	9,00	10,89	16,00	19,36	rozměr: 140 x 65 x 290 mm hmotnost: cca 6,0 kg počet ks/m ² : 44,4 hmotnost palety: cca 1 200 kg množství: 200 ks/paleta
barevná	11,30	13,67	18,30	22,14	
bílá	16,00	19,36	23,00	27,83	
multicolor	11,70	14,16	18,70	22,63	
colors 08, 09	17,10	20,69	24,10	29,16	
multicolors 08, 09	19,80	23,96	26,80	32,43	
bluecolors 09	27,80	33,64	34,80	42,11	

KB KLASIK cihla plná pohledová

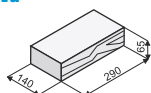

KB KLASIK cihla plná pohledová

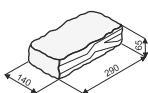

KB KLASIK cihla plná pohledová GRIND

přírodní	16,40	19,84	23,40	28,31	rozměr: 140 x 65 x 290 mm hmotnost: cca 5,9 kg počet ks/m ² : 44,4 hmotnost palety: cca 1 180 kg množství: 200 ks/paleta
barevná	18,70	22,63	25,70	31,10	
bílá	23,40	28,31	30,40	36,78	
multicolor	19,10	23,11	26,10	31,58	
colors 08, 09	24,50	29,65	31,50	38,12	
multicolors 08, 09	27,20	32,91	34,20	41,38	
bluecolors 09	38,10	46,10	45,10	54,57	

KB KLASIK VF cihla plná betonová

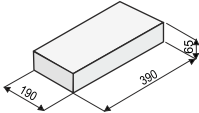
přírodní	10,90	13,19			rozměr: 190 x 65 x 390 mm hmotnost: 11,1 kg počet ks/m ² : 33 hmotnost palety: cca 1 332 kg množství: 120 ks/paleta



KB KLASIK VF cihla plná betonová





doplňkové tvarovky KB KLASIK

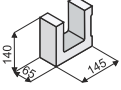
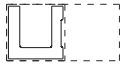
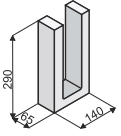

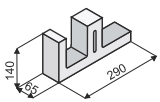
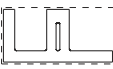
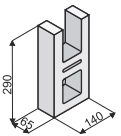
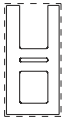
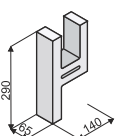
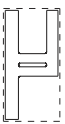
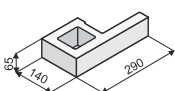
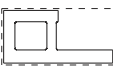
barevné provedení	povrch základní				specifikace
	cena bez DPH	cena vč. DPH			
přírodní barevná bílá	39,60 41,40 49,90	47,92 50,09 60,38			rozměr: 65 x 145 x 140 mm
			KB KLASIK A-C		
přírodní barevná bílá	50,70 52,40 60,90	61,35 63,40 73,69			rozměr: 65 x 290 x 140 mm
			KB KLASIK A-U		
přírodní barevná bílá	39,60 41,40 49,90	47,92 50,09 60,38			rozměr: 140 x 290 x 65 mm
			KB KLASIK A-F		
přírodní barevná bílá	28,60 30,40 38,90	34,61 36,78 47,07			rozměr: 65 x 140 x 290 mm
			KB KLASIK A-H		
přírodní barevná bílá	39,60 41,40 49,90	47,92 50,09 60,38			rozměr: 65 x 140 x 290 mm
			KB KLASIK A-Y		
přírodní barevná bílá	28,60 30,40 38,90	34,61 36,78 47,07			rozměr: 65 x 140 x 290 mm
			KB KLASIK A-P		

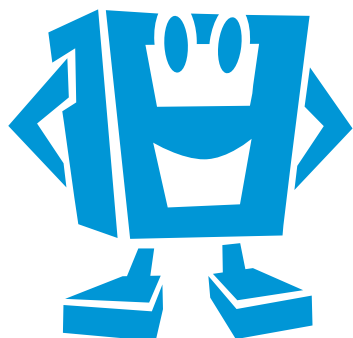



tvarovky KB KLASIK XC



barevné provedení	povrch základní		specifikace
	cena bez DPH	cena vč. DPH	

KB KLASIK XC 80

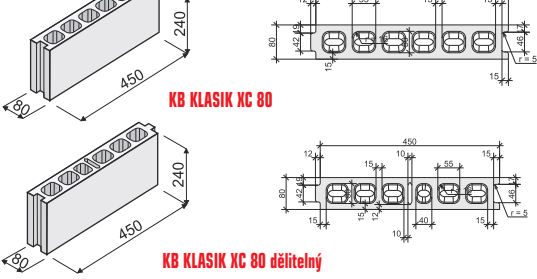
<p>cihlová 1 ks cihlová 1 m²</p>	<p>22,40 199,40</p>	<p>27,10 241,27</p>	 <p>KB KLASIK XC 80</p> <p>KB KLASIK XC 80 dělitelný</p>	<p>rozměr: 80 x 240 x 450 mm hmotnost: 13,07 kg hmotnost palety: 1 176 kg množství: 90 ks/paleta paletováno v poměru 7:4 počet ks/m²: 8,9</p>
---	-------------------------	-------------------------	--	--

KB KLASIK XC 115

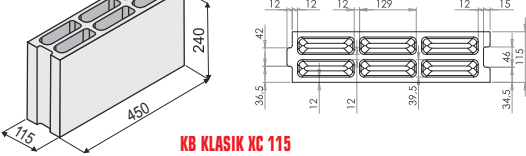
<p>cihlová 1 ks cihlová 1 m²</p>	<p>29,70 264,40</p>	<p>35,94 319,92</p>	 <p>KB KLASIK XC 115</p>	<p>rozměr: 115 x 240 x 450 mm hmotnost: 13,97 kg hmotnost palety: 1 117 kg množství: 80 ks/paleta počet ks/m²: 8,9</p>
---	-------------------------	-------------------------	---	---

KB KLASIK XC 160

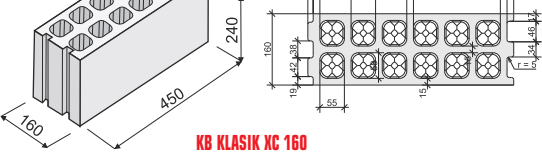
<p>cihlová 1 ks cihlová 1 m²</p>	<p>37,00 329,30</p>	<p>44,77 398,45</p>	 <p>KB KLASIK XC 160</p>	<p>rozměr: 160 x 240 x 450 mm hmotnost: 23,43 kg hmotnost palety: 1 312 kg množství: 56 ks/paleta počet ks/m²: 8,9</p>
---	-------------------------	-------------------------	--	---

KB KLASIK XC 240

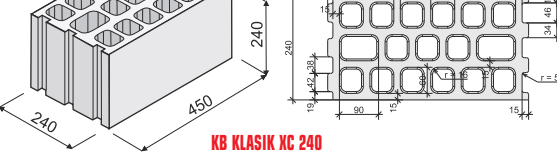
<p>cihlová 1 ks cihlová 1 m²</p>	<p>53,90 479,80</p>	<p>65,22 580,56</p>	 <p>KB KLASIK XC 240</p>	<p>rozměr: 240 x 240 x 450 mm hmotnost: 33,9 kg hmotnost palety: 1 017 kg množství: 40 ks/paleta počet ks/m²: 8,9</p>
---	-------------------------	-------------------------	---	--

KB nosný překlád XC

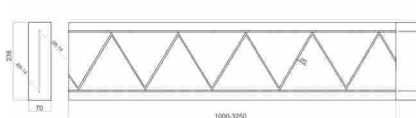

označení	typ překládu	délka překládu	min. délka uložení	počet ks v balení	orientační hmotnost	cena bez DPH	cena vč. DPH
KB-překlád nosný XC 1000	A	1000x70x238	10	15	38	207,00	250,47
KB-překlád nosný XC 1250	A	1250x70x238	10	15	47	258,80	313,15
KB-překlád nosný XC 1500	A	1500x70x238	10	15	57	345,00	417,45
KB-překlád nosný XC 1750	B	1750x70x238	15	15	66	402,50	487,03
KB překlád nosný XC 2000	B	2000x70x238	15	15	76	552,00	667,92
KB-překlád nosný XC 2250	B	2250x70x238	15	15	85	621,00	751,41
KB-překlád nosný XC 2600	C	2600x70x238	15	15	95	718,80	869,75
KB-překlád nosný XC 2850	C	2850x70x238	15	15	104	838,40	1014,46
KB-překlád nosný XC 3100	D	3100x70x238	20	15	114	914,30	1106,30
KB-překlád nosný XC 3250	D	3250x70x238	20	15	123	990,20	1198,14
KB-překlád nosný XC 3500	D	3500x70x238	20	15	133	1067,20	1291,31



Tvarovky KB STROP XC



barevné provedení	povrch cena bez DPH	základní cena vč. DPH	specifikace	
-------------------	------------------------	--------------------------	-------------	--

Tvarovka KB-STROP 625-140

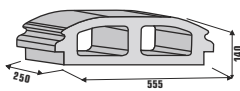
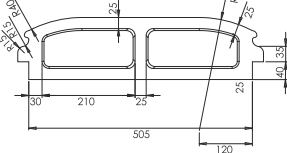
cihlová	43,70	52,88	 KB-STROP 625-140		rozměry vložky: 250 x 555 x 140 hmotnost: 22,07 kg hmotnost palety: cca 1 059 kg množství: 48 ks/paleta (všechny tvarovky jsou s plným dnem)
---------	-------	-------	--	--	--

Tvarovka KB STROP 625-190

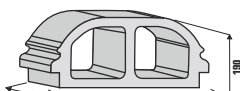
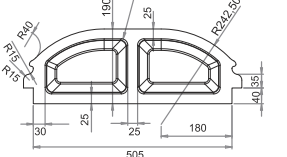
cihlová	56,70	68,61	 KB-STROP 625-190		rozměry vložky: 250 x 555 x 190 hmotnost: 23,50 kg hmotnost palety: cca 846 kg množství: 36 ks/paleta (všechny tvarovky jsou s plným dnem)
---------	-------	-------	--	--	--

Pro osovou vzdálenost nosníků 625 mm. Nosníky na str. 36.

Tvarovka KB-STROP 500-150

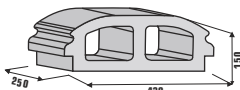
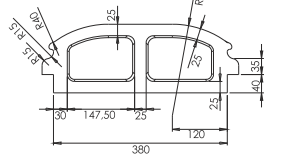
cihlová	36,30	43,92	 KB-STROP 500-150		rozměry vložky: 250 x 430 x 150 hmotnost: 17,2 kg hmotnost palety: cca 1 101 kg množství: 64 ks/paleta (každá paleta obsahuje cca 10 ks tvarovek s plným dnem)
---------	-------	-------	--	--	--

Tvarovka KB-STROP 500-190

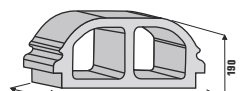
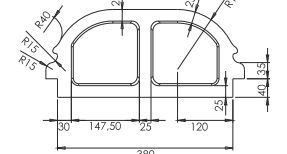
cihlová	43,80	53,00	 KB-STROP 500-190		rozměry vložky: 250 x 430 x 190 hmotnost: 18,43 kg hmotnost palety: cca 885 kg množství: 48 ks/paleta (každá paleta obsahuje cca 9 ks tvarovek s plným dnem)
---------	-------	-------	--	--	--

Pro osovou vzdálenost nosníků 500 mm. Nosníky na str. 36.

Věncová tvarovka KB STROP XC

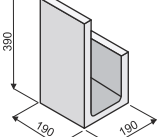
přírodní	68,80	83,25		věncová tvarovka KB STROP XC	rozměr: 190 x 390 x 190 hmotnost: 12,60 kg hmotnost palety: cca 1 008 kg množství: 80 ks/paleta
----------	-------	-------	---	-------------------------------------	--

Stropní deska

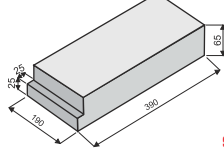
přírodní	25,00	30,25		stropní deska	rozměr: 190 x 390 x 65 hmotnost: 10,43 kg hmotnost palety: cca 1 252 kg množství: 120 ks/paleta
----------	-------	-------	---	----------------------	--

Lze zkrátit na požadovanou délku při zachování min. uložení.

Řez stropem - stropní deska

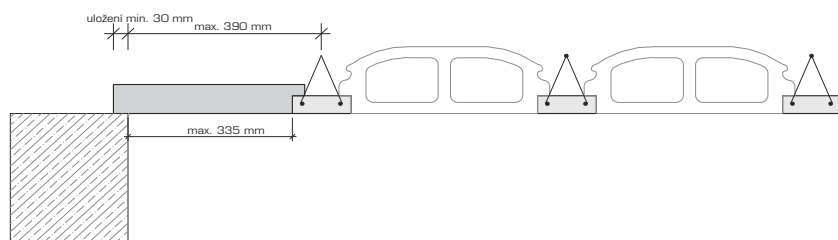

Řez stropem - věncová tvarovka KB STROP XC

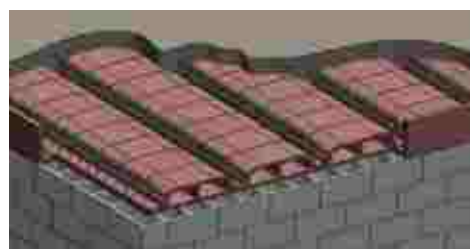



KB stropní nosník XC



označení	typ nosníku	délka nosníku	doporučená výška stropní vložky	orientační hmotnost	cena bez DPH	cena vč. DPH
KB-stropní nosník XC 1000	A	1000x122x150	15	13	195,50	236,56
KB-stropní nosník XC 1200	A	1200x122x150	15	16	234,60	283,87
KB-stropní nosník XC 1400	A	1400x122x150	15	18	273,70	331,18
KB-stropní nosník XC 1600	A	1600x122x150	15	21	312,80	378,49
KB-stropní nosník XC 1800	A	1800x122x150	15	23	351,90	425,80
KB-stropní nosník XC 2000	A	2000x122x150	15	26	391,00	473,11
KB-stropní nosník XC 2200	A	2200x122x150	15	29	430,10	520,42
KB-stropní nosník XC 2400	A	2400x122x150	15	31	469,20	567,73
KB-stropní nosník XC 2600	A	2600x122x150	15	34	508,30	615,04
KB-stropní nosník XC 2800	A	2800x122x150	15	36	547,40	662,35
KB-stropní nosník XC 3000	A	3000x122x150	15	39	586,50	709,67
KB-stropní nosník XC 3200	A	3200x122x150	15	42	625,60	756,98
KB-stropní nosník XC 3400	A	3400x122x150	15	44	664,70	804,29
KB-stropní nosník XC 3600	A	3600x122x150	15	47	703,80	851,60
KB-stropní nosník XC 3800	B	3800x122x150	15	49	852,20	1031,16
KB-stropní nosník XC 4000	B	4000x122x150	15	52	897,00	1085,37
KB-stropní nosník XC 4200	B	4200x122x150	15	55	941,90	1139,70
KB-stropní nosník XC 4400	B	4400x122x150	15	57	986,70	1193,91
KB-stropní nosník XC 4600	B	4600x122x150	15	60	1031,60	1248,24
KB-stropní nosník XC 4800	C	4800x122x150	15	62	1159,20	1402,63
KB-stropní nosník XC 5000	C	5000x122x150	19	65	1207,50	1461,08
KB-stropní nosník XC 5200	D	5200x122x150	19	68	1375,40	1664,23
KB-stropní nosník XC 5400	D	5400x122x150	19	70	1428,30	1728,24
KB-stropní nosník XC 5600	E	5600x122x150	19	73	1610,00	1948,10
KB-stropní nosník XC 5800	E	5800x122x150	19	75	1667,50	2017,68
KB-stropní nosník XC 6000	F	6000x122x150	19	78	1794,00	2170,74
KB-stropní nosník XC 6200	F	6200x122x150	19	80	1853,80	2243,10
KB-stropní nosník XC 6400	F	6400x122x150	19	83	1913,60	2315,46
KB-stropní nosník XC 6600	F	6600x122x150	19	86	1973,40	2387,81
KB-stropní nosník XC 6800	I	6800x122x150	19	88	2111,40	2554,79
KB-stropní nosník XC 7000	I	7000x122x150	19	91	2173,50	2629,94
KB-stropní nosník XC 7200	I	7200x122x150	19	94	2484,00	3005,64
KB-stropní nosník XC 7400	I	7400x122x150	19	96	2553,00	3089,13
KB-stropní nosník XC 7600	I	7600x122x150	19	99	2622,00	3172,62

Minimální délka uložení stropního nosníku je 150 mm na každé straně.



Tvarovky KB ATLAS





tvarovky KB ATLAS 90

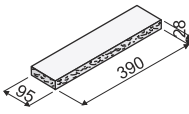

barevné provedení	povrch základní					specifikace
	cena bez DPH	cena vč. DPH				
přírodní 1 ks	8,70	10,53		KB ATLAS 30-90		rozměr: 28 x 95 x 390 mm hmotnost: 2,27 kg hmotnost palety: cca 213 kg množství: 94 ks/paleta počet ks/m ² : 63
1 m ²	548,10	663,20				
barevná 1 ks	9,50	11,50				
1 m ²	598,50	724,19				
bílá 1 ks	9,50	11,50				
1 m ²	598,50	724,19				

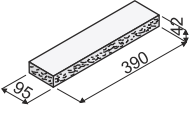
přírodní 1 ks	11,00	13,31		KB ATLAS 40-90		rozměr: 42 x 95 x 390 mm hmotnost: 3,53 kg hmotnost palety: cca 191 kg množství: 54 ks/paleta počet ks/m ² : 50
1 m ²	550,00	665,50				
barevná 1 ks	11,90	14,40				
1 m ²	595,00	720,00				
bílá 1 ks	11,90	14,40				
1 m ²	595,00	719,95				

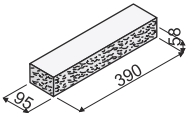
přírodní 1 ks	15,70	19,00		KB ATLAS 60-90		rozměr: 58 x 95 x 390 mm hmotnost: 4,97 kg hmotnost palety: cca 189 kg množství: 38 ks/paleta počet ks/m ² : 35
1 m ²	549,50	664,90				
barevná 1 ks	16,90	20,45				
1 m ²	591,50	715,72				
bílá 1 ks	16,90	20,45				
1 m ²	591,50	715,72				

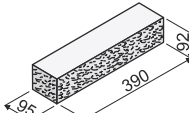
přírodní 1 ks	16,50	19,97		KB ATLAS 90-90		rozměr: 92 x 95 x 390 mm hmotnost: 7,63 kg hmotnost palety: cca 1 466 kg množství: 192 ks/paleta počet ks/m ² : 25
1 m ²	412,50	499,13				
barevná 1 ks	17,90	21,66				
1 m ²	447,50	541,48				
bílá 1 ks	17,90	21,66				
1 m ²	447,50	541,48				

tvarovky KB ATLAS 150

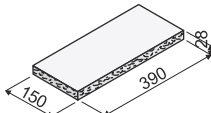
přírodní 1 ks	13,70	16,58		KB ATLAS 30-150		rozměr: 28 x 150 x 390 mm hmotnost: 3,97 kg hmotnost palety: cca 373 kg množství: 94 ks/paleta počet ks/m ² : 63
1 m ²	863,10	1 046,35				
barevná 1 ks	14,50	17,55				
1 m ²	913,50	1 105,34				
bílá 1 ks	14,50	17,55				
1 m ²	913,50	1 105,34				

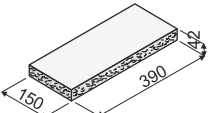
přírodní 1 ks	17,30	20,93		KB ATLAS 40-150		rozměr: 42 x 150 x 390 mm hmotnost: 5,1 kg hmotnost palety: cca 275 kg množství: 54 ks/paleta počet ks/m ² : 50
1 m ²	865,00	1 046,65				
barevná 1 ks	18,30	22,14				
1 m ²	915,00	1 107,15				
bílá 1 ks	18,30	22,14				
1 m ²	915,00	1 107,15				

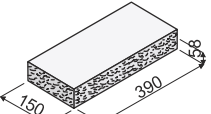
přírodní 1 ks	24,70	29,89		KB ATLAS 60-150		rozměr: 58 x 150 x 390 mm hmotnost: 7,9 kg hmotnost palety: cca 300 kg množství: 38 ks/paleta počet ks/m ² : 35
1 m ²	864,50	1 046,05				
barevná 1 ks	25,90	31,34				
1 m ²	906,50	1 096,87				
bílá 1 ks	25,90	31,34				
1 m ²	906,50	1 096,87				

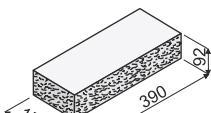
přírodní 1 ks	21,50	26,02		KB ATLAS 90-150		rozměr: 92 x 150 x 390 mm hmotnost: 13,07 kg hmotnost palety: cca 1 320 kg množství: 101 ks/paleta počet ks/m ² : 25
1 m ²	537,50	650,38				
barevná 1 ks	22,90	27,71				
1 m ²	572,50	692,73				
bílá 1 ks	22,90	27,71				
1 m ²	572,50	692,73				

Zákrytové prvky





zákrytové prvky kulaté



barevné provedení	povrch cena bez DPH	základní cena vč. DPH				specifikace
-------------------	------------------------	--------------------------	--	--	--	-------------

Plotová stříška KB ps-20 kulatá šíře 200 mm

přírodní	52,90	64,01
barevná	56,90	68,85
bílá	72,80	88,09
multicolor	62,50	75,63
colors 08, 09	76,00	91,96
multicolors 08, 09	83,60	101,16
bluecolors 09	144,30	174,60

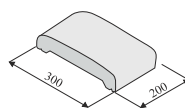

KB ps-20 kulatá 200

rozměr: 300 x 200 x 55 mm
hmotnost: 7,2 kg
hmotnost palety: cca 662 kg
množství: 92 ks/paleta
počet ks/bm: 5

Plotová stříška KB ps-15 kulatá šíře 250 mm

přírodní	62,80	75,99
barevná	69,60	84,22
bílá	82,50	99,83

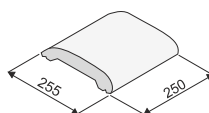

KB ps-15 kulatá 250

rozměr: 255 x 250 x 55 mm
hmotnost: 7,53 kg
hmotnost palety: cca 708 kg
množství: 114 ks/paleta
počet ks/bm: 4

Plotová stříška KB ps-20 kulatá šíře 250 mm

přírodní	65,90	79,74
barevná	70,90	85,79
bílá	90,60	109,63

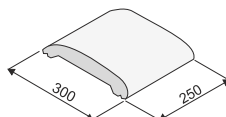

KB ps-20 kulatá 250

rozměr: 300 x 250 x 55 mm
hmotnost: 8,89 kg
hmotnost palety: cca 711 kg
množství: 96 ks/paleta
počet ks/bm: 4

Plotová stříška KB ps-30 kulatá šíře 250 mm

přírodní	79,90	96,68
barevná	84,80	102,61
bílá	110,50	133,71

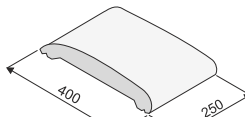

KB ps-30 kulatá 250

rozměr: 400 x 250 x 55 mm
hmotnost: 11,91 kg
hmotnost palety: cca 762 kg
množství: 72 ks/paleta
počet ks/bm: 4

Sloupová hlavice KB sh-40 kulatá šíře 250 mm

přírodní	88,60	107,21
barevná	93,40	113,01
bílá	122,50	148,23

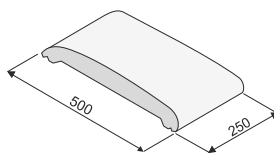

KB sh-40 kulatá 250

rozměr: 500 x 250 x 55 mm
hmotnost: 14,94 kg
hmotnost palety: cca 479 kg
množství: 34 ks/paleta
počet ks/bm: 4





sloupové hlavice tl. 90 mm



barevné provedení	povrch základní		povrch grind		specifikace
	cena bez DPH	cena vč. DPH	cena bez DPH	cena vč. DPH	

Sloupová hlavice pro sloupek 40 x 40 cm tl. 90 mm

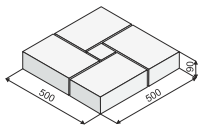

KB sh-50 A

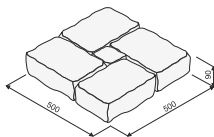

KB sh-50 A GRIND

přírodní	193,20	233,77	227,50	275,28	rozměr: 500 x 500 x 90 mm hmotnost: cca 45,3 kg
barevná	234,30	283,50	275,90	333,84	
bílá	316,30	382,72	372,40	450,60	
colors 08, 09	330,60	400,03	389,20	470,93	

Sloupová hlavice pro sloupek 40 x 40 cm tl. 90 mm

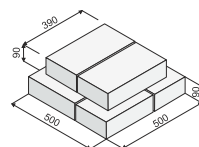

KB ssh-50 A

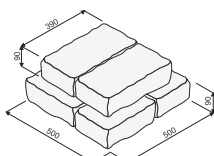

KB ssh-50 A GRIND

přírodní	294,90	356,83	347,20	420,11	rozměr: 500 x 500 x 2x90 mm hmotnost: cca 74,43 kg
barevná	344,10	416,36	405,00	490,05	
bílá	442,60	535,55	521,00	630,41	
colors 08, 09	462,50	559,63	544,50	658,85	

zákrytové prvky tl. 95 mm



barevné provedení	povrch základní		povrch grind		specifikace
	cena bez DPH	cena vč. DPH	cena bez DPH	cena vč. DPH	

Plotová stříška KB ps-15 tl. 95 mm

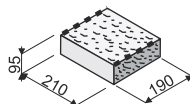

KB ps-15 tl. 95 mm

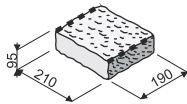

KB ps-15 tl. 95 mm GRIND

přírodní	38,00	45,98	49,70	60,14	rozměr: 210 x 190 x 95 mm hmotnost: cca 8,8 kg hmotnost palety: cca 1 267 kg množství: 144 ks/paleta počet ks/bm: 5
barevná	42,60	51,55	55,70	67,40	
bílá	52,90	64,01	69,10	83,61	

Plotová stříška KB ps-20 tl. 95 mm

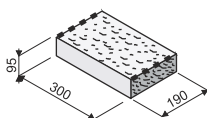

KB ps-20 tl. 95 mm

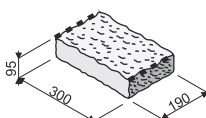

KB ps-20 tl. 95 mm GRIND

přírodní	39,00	47,19	50,70	61,35	rozměr: 300 x 190 x 95 mm hmotnost: cca 12,5 kg hmotnost palety: cca 1 200 kg množství: 96 ks/paleta počet ks/bm: 5
barevná	43,70	52,88	56,80	68,73	
bílá	54,20	65,58	70,50	85,31	

Plotová stříška KB ps-30 tl. 95 mm

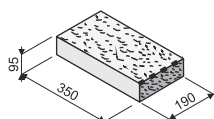

KB ps-30 tl. 95 mm

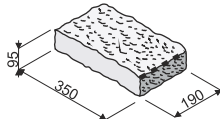

KB ps-30 tl. 95 mm GRIND

přírodní	40,00	48,40	51,70	62,56	rozměr: 350 x 190 x 95 mm hmotnost: cca 14,63 kg hmotnost palety: cca 1 405 kg množství: 96 ks/paleta počet ks/bm: 5
barevná	44,80	54,21	57,90	70,06	
bílá	55,60	67,28	71,80	86,88	



zákrytové prvky tl. 45 mm



barevné provedení	povrch cena bez DPH	základní cena vč. DPH				specifikace
-------------------	------------------------	--------------------------	--	--	--	-------------

Plotová stříška pro modulovou řadu 150 mm KB ps-15 G oboustranně štípaná tl. 45 mm

přírodní	43,30	52,39
barevná	48,60	58,81
bílá	60,00	72,60
colors 08	60,60	73,33

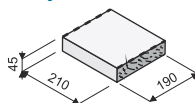

KB ps-15 G tl. 45 mm

rozměr: 210 x 190 x 45 mm
hmotnost: 4,07 kg
hmotnost palety: cca 756 kg
množství: 186 ks/paleta
počet ks/bm: 5

Plotová stříška pro modulovou řadu 200 mm KB ps-20 G oboustranně štípaná tl. 45 mm

přírodní	44,70	54,09
barevná	49,90	60,38
bílá	61,30	74,17
colors 08	62,60	75,75

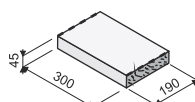

KB ps-20 G tl. 45 mm

rozměr: 300 x 190 x 45 mm
hmotnost: 5,83 kg
hmotnost palety: cca 793 kg
množství: 136 ks/paleta
počet ks/bm: 5

Plotová stříška pro modulovou řadu 300 mm KB ps-30 G jednostranně štípaná tl. 45 mm

přírodní	46,00	55,66
barevná	51,30	62,07
bílá	62,50	75,63
colors 08	64,50	78,05

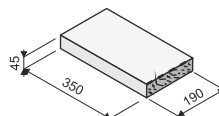

KB ps-30 G tl. 45 mm

rozměr: 350 x 190 x 45 mm
hmotnost: 6,97 kg
hmotnost palety: cca 808 kg
množství: 116 ks/paleta
počet ks/bm: 5

Sloupová hlavice pro sloupek 30 x 30 cm KB sh-40 G tl. 45 mm

přírodní	130,20	157,54
barevná	142,20	172,06
bílá	195,50	236,56
colors 08	197,90	239,46

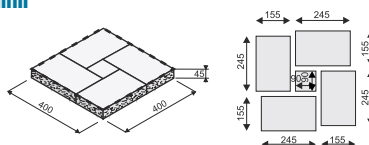

KB sh-40 G tl. 45 mm

rozměr: 400 x 400 x 45 mm
hmotnost: cca 15,87 kg
hmotnost palety: cca 952 kg
množství: 60 ks/paleta

Sloupová hlavice pro sloupek 40 x 40 cm KB sh-50 G tl. 45 mm

přírodní	136,20	164,80
barevná	148,10	179,20
bílá	206,30	249,62
colors 08	208,40	252,16

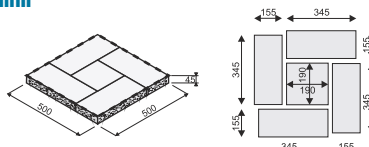

KB sh-50 G tl. 45 mm

rozměr: 500 x 500 x 45 mm
hmotnost: cca 25,43 kg
hmotnost palety: cca 1 017 kg
množství: 40 ks/paleta

Atypická sloupová hlavice

dle návrhu		
------------	--	--

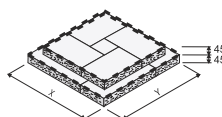

KB ssh atyp G

rozměr: dle požadavku

Sloupová hlavice pro sloupek 20 x 40 cm KB sh 50 x 30 G tl. 45 mm

přírodní	247,60	299,60
barevná	278,20	336,62
bílá	344,00	416,24
colors 08	351,60	425,44

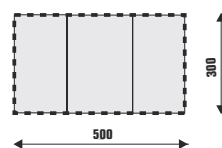

KB sh 50 x 30 G tl. 45 mm

rozměr: 500 x 300 x 45 mm
hmotnost: cca 15,47 kg
hmotnost palety: cca 309 kg
množství: 20 ks/paleta

Sloupová hlavice pro sloupek 28 x 40 cm KB sh 50 x 39 G tl. 45 mm

přírodní	268,60	325,01
barevná	301,70	365,06
bílá	373,10	451,45
colors 08	381,40	461,49

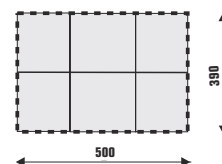

KB sh 50 x 39 G tl. 45 mm

rozměr: 500 x 390 x 45 mm
hmotnost: cca 19,73 kg
hmotnost palety: cca 395 kg
množství: 20 ks/paleta

Atypická sloupová hlavice tl. 45 mm

dle návrhu		
------------	--	--

atyp sh

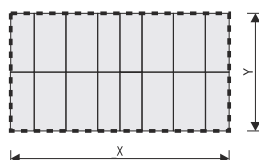

Sloupové hlavice broušené Vám můžeme navrhnout a dodat na sloupek v jakémkoliv rozměru dle Vašeho přání. Po zaslání nákresu Vašeho sloupku, jsme schopni Vám navrhnout a vyrobit také atypickou stříšku.



zákrytové prvky tl. 65 mm



barevné provedení	povrch základní		povrch grind		specifikace
	cena bez DPH	cena vč. DPH	cena bez DPH	cena vč. DPH	

Plotová stříška pro modulovou řadu 150 mm KB ps-15 G oboustranně štípaná tl. 65 mm

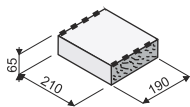

KB ps-15 G tl. 65 mm

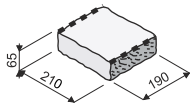

KB ps-15 G tl. 65 mm GRIND

přírodní	41,30	49,97	41,90	50,70
barevná	46,60	56,39	55,60	67,28
bílá	58,00	70,18	69,20	83,73
colors 08	58,60	70,91	70,40	85,18

rozměr: 210 x 190 x 65 mm
hmotnost: cca 6,1 kg
hmotnost palety: cca 781 kg
množství: 128 ks/paleta
počet ks/bm: 5

Plotová stříška pro modulovou řadu 200 mm KB ps-20 G oboustranně štípaná tl. 65 mm

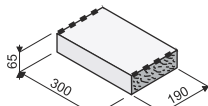

KB ps-20 G tl. 65 mm

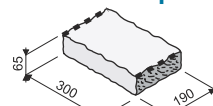

KB ps-20 G tl. 65 mm GRIND

přírodní	42,70	51,67	51,30	62,07
barevná	47,90	57,96	57,50	69,58
bílá	59,30	71,75	71,10	86,03
colors 08	60,60	73,33	72,80	88,09

rozměr: 300 x 190 x 65 mm
hmotnost: cca 8,4 kg
hmotnost palety: cca 806 kg
množství: 96 ks/paleta
počet ks/bm: 5

Plotová stříška pro modulovou řadu 300 mm KB ps-30 G jednostranně štípaná tl. 65 mm

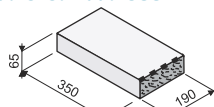

KB ps-30 G tl. 65 mm

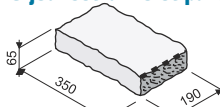

KB ps-30 G tl. 65 mm GRIND

přírodní	44,00	53,24	53,10	64,25
barevná	49,30	59,65	59,30	71,75
bílá	60,50	73,21	72,00	87,12
colors 08	62,50	75,63	75,00	90,75

rozměr: 350 x 190 x 65 mm
hmotnost: cca 9,8 kg
hmotnost palety: cca 764 kg
množství: 78 ks/paleta
počet ks/bm: 5

Sloupová hlavice pro sloupek 30 x 30 cm KB sh-40 G tl. 65 mm

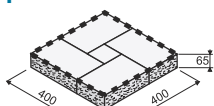

KB sh-40 G tl. 65 mm

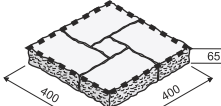

KB sh-40 G tl. 65 mm GRIND

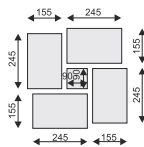

přírodní	130,20	157,54	196,60	237,89
barevná	142,20	172,06	208,90	252,77
bílá	195,50	236,56	246,00	297,66
colors 08	197,90	239,46	251,50	304,32

rozměr: 400 x 400 x 65 mm
hmotnost: cca 22,9 kg
hmotnost palety: cca 1 374 kg
množství: 60 ks/paleta

Sloupová hlavice pro sloupek 40 x 40 cm KB sh-50 G tl. 65 mm

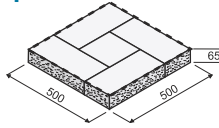

KB sh-50 G tl. 65 mm

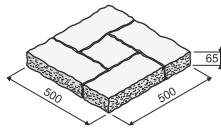

KB sh-50 G tl. 65 mm GRIND

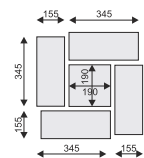

přírodní	136,20	164,80	208,90	252,77
barevná	148,10	179,20	221,30	267,77
bílá	206,30	249,62	258,40	312,66
colors 08	208,40	252,16	262,40	317,50

rozměr: 500 x 500 x 65 mm
hmotnost: cca 36,77 kg
hmotnost palety: cca 1 471 kg
množství: 40 ks/paleta

Atypická sloupová hlavice

přírodní	dle návrhu
barevná	
bílá	

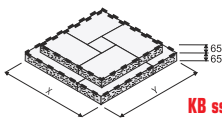

KB ssh atyp G

rozměr: dle požadavku

Sloupová hlavice pro sloupek 20 x 40 cm KB sh 50 x 30 G tl. 65 mm

přírodní	247,60	299,60
barevná	278,20	336,62
bílá	344,00	416,24
colors 08	351,60	425,44

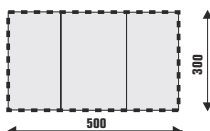

KB sh 50 x 30 G tl. 65 mm

rozměr: 500 x 300 x 65 mm
hmotnost: cca 22,67 kg
hmotnost palety: cca 453 kg
množství: 20 ks/paleta



zákrytové prvky tl. 65 mm



barevné provedení	povrch základní		specifikace
	cena bez DPH	cena vč. DPH	

Sloupová hlavice pro sloupek 28 x 40 cm KB sh 50 x 39 G tl. 65 mm

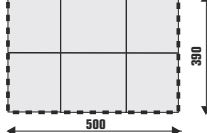
přírodní	268,60	325,01	 rozměr: 500 x 390 x 65 mm hmotnost: cca 28,33 kg hmotnost palety: cca 567 kg množství: 20 ks/paleta
barevná	301,70	365,06	
bílá	373,10	451,45	
colors 08	381,40	461,49	

Atypická sloupová hlavice tl. 65 mm

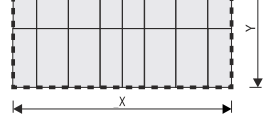
přírodní	dle návrhu	 rozměr: dle požadavku
barevná bílá		

Sloupové hlavice broušené Vám můžeme navrhnout a dodat na sloupek v jakémkoliv rozměru dle Vašeho přání. Po zaslání nákresu Vašeho sloupku, jsme schopni Vám navrhnout a vyrobit také atypickou stříšku.

zákrytové prvky - šíře 200 mm



barevné provedení	povrch základní		povrch štípaný		specifikace
	cena bez DPH	cena vč. DPH	cena bez DPH	cena vč. DPH	

Plotová stříška pro modulovou šířku 150 mm

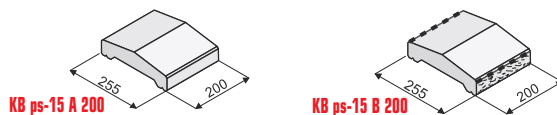

přírodní	46,30	56,02	46,30	56,02	rozměr: 255 x 200 mm hmotnost: cca 5,97 kg hmotnost palety: cca 680 kg množství: 114 ks/paleta počet ks/bm: 5
barevná	51,60	62,44	51,60	62,44	
bílá	63,10	76,35	63,10	76,35	
colors 08, 09	65,90	79,74	65,90	79,74	

Plotová stříška pro modulovou šířku 200 mm

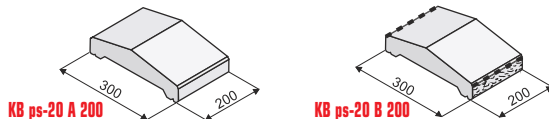

přírodní	49,60	60,02	49,60	60,02	rozměr: 300 x 200 mm hmotnost: cca 6,27 kg hmotnost palety: cca 677 kg množství: 108 ks/paleta počet ks/bm: 5
barevná	52,40	63,40	52,40	63,40	
bílá	66,80	80,83	66,80	80,83	
colors 08, 09	69,80	84,46	69,80	84,46	

Plotová stříška pro modulovou šířku 300 mm

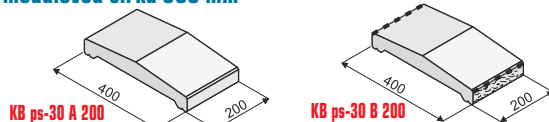

přírodní	56,80	68,73	56,80	68,73	rozměr: 400 x 200 mm hmotnost: cca 8,03 kg hmotnost palety: cca 643 kg množství: 80 ks/paleta počet ks/bm: 5
barevná	60,30	72,96	60,30	72,96	
bílá	78,80	95,35	78,80	95,35	
colors 08, 09	82,40	99,70	82,40	99,70	



zákrytové prvky - šíře 250 mm



barevné provedení	povrch základní		povrch štípaný		specifikace
	cena bez DPH	cena vč. DPH	cena bez DPH	cena vč. DPH	

Plotová stříška pro modulovou šířku 150 mm

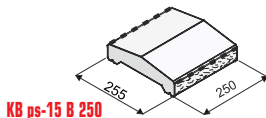

přírodní	57,90	70,06	57,90	70,06
barevná	64,40	77,92	64,40	77,92
bílá	78,80	95,35	78,80	95,35
colors 08, 09	82,40	99,70	82,40	99,70

rozměr: 255 x 250 mm
hmotnost: cca 7,38 kg
hmotnost palety: cca 680 kg
množství: 114 ks/paleta
počet ks/bm: 4

Plotová stříška pro modulovou šířku 200 mm

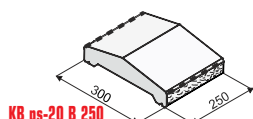
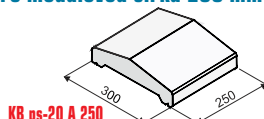

přírodní	62,00	75,02	62,00	75,02
barevná	65,50	79,26	65,50	79,26
bílá	83,40	100,91	83,40	100,91
colors 08, 09	87,20	105,51	87,20	105,51

rozměr: 300 x 250 mm
hmotnost: cca 8,13 kg
hmotnost palety: cca 661 kg
množství: 118 ks/paleta
počet ks/bm: 4

Plotová stříška pro modulovou šířku 300 mm

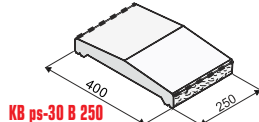
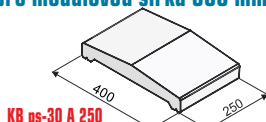

přírodní	71,00	85,91	71,00	85,91
barevná	75,40	91,23	75,40	91,23
bílá	98,60	119,31	98,60	119,31
colors 08, 09	103,00	124,63	103,00	124,63

rozměr: 400 x 250 mm
hmotnost: cca 10,04 kg
hmotnost palety: cca 643 kg
množství: 80 ks/paleta
počet ks/bm: 4

Sloupová hlavice

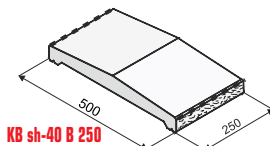
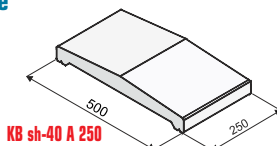

přírodní	81,80	98,98	81,80	98,98
barevná	88,30	106,84	88,30	106,84
bílá	112,40	136,00	112,40	136,00
colors 08, 09	117,40	142,05	117,40	142,05

rozměr: 500 x 250 mm
hmotnost: 13,06 kg
hmotnost palety: cca 418 kg
množství: 40 ks/paleta
počet ks/bm: 4

Sloupové hlavice KB sh-40 A, B jsou dodávány na taškových paletách. Ostatní stříšky na EURO paletách.

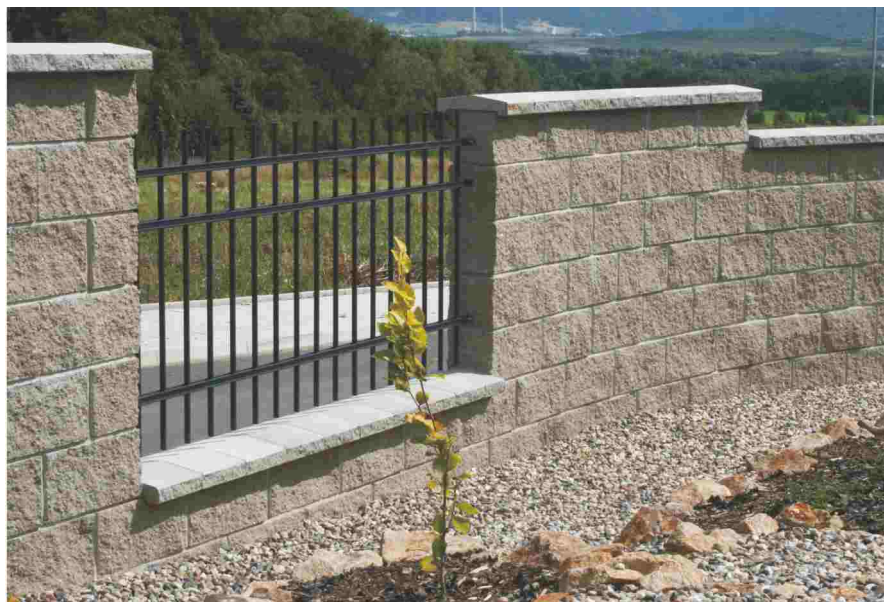



hladké zákrytové stříšky a sloupové hlavice



barevné provedení	povrch základní				specifikace
	cena bez DPH	cena vč. DPH			

Sloupová hlavice

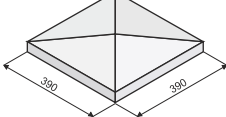
přírodní barevná bílá	164,90	199,53		SH 39 malá	rozměr: 390 x 390 mm hmotnost: 14,0 kg hmotnost palety: cca 720 kg množství: 60 ks/paleta
	180,00	217,80			
	247,40	299,35			

Sloupová hlavice

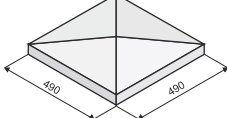
přírodní barevná bílá	172,50	208,73		SH 49 velká	rozměr: 490 x 490 mm hmotnost: 26,0 kg hmotnost palety: cca 800 kg množství: 30 ks/paleta
	187,60	227,00			
	258,70	313,03			

Plotová stříška, pro modulovou šířku 200 mm

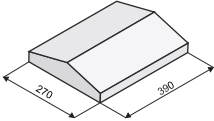
přírodní barevná bílá	132,10	159,84		PS 27 malá	rozměr: 270 x 390 mm hmotnost: 10,5 kg hmotnost palety: cca 760 kg množství: 70 ks/paleta
	148,80	180,05			
	198,10	239,70			

Plotová stříška, pro modulovou šířku 300 mm

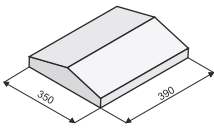
přírodní barevná bílá	135,00	163,35		PS 35 velká	rozměr: 350 x 390 mm hmotnost: 15,5 kg hmotnost palety: cca 800 kg množství: 50 ks/paleta
	157,90	191,06			
	232,50	281,33			

Sloupová hlavice tryskaná

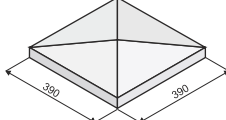
přírodní barevná bílá	170,10	205,82		SH 39 malá TR	rozměr: 390 x 390 mm hmotnost: 14,0 kg hmotnost palety: cca 840 kg množství: 60 ks/paleta
	185,30	224,21			
	252,40	305,40			

Sloupová hlavice tryskaná

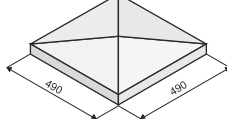
přírodní barevná bílá	177,70	215,02		SH 49 velká TR	rozměr: 490 x 490 mm hmotnost: 26,2 kg hmotnost palety: cca 1048 kg množství: 40 ks/paleta
	192,80	233,29			
	263,70	319,08			

Plotová stříška, pro modulovou šířku 200 mm tryskaná

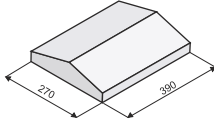
přírodní barevná bílá	137,40	166,25		PS 27 malá TR	rozměr: 270 x 390 mm hmotnost: 11,1 kg hmotnost palety: cca 888 kg množství: 80 ks/paleta
	153,80	186,10			
	203,10	245,75			

Plotová stříška, pro modulovou šířku 300 mm tryskaná

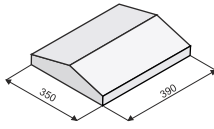
přírodní barevná bílá	140,20	169,64		PS 35 velká TR	rozměr: 350 x 390 mm hmotnost: 14,5 kg hmotnost palety: cca 870 kg množství: 60 ks/paleta
	163,10	197,35			
	237,50	287,38			

Tyto zákrytové prvky jsou vyráběny jinou technologií a mohou být barevně odlišné od tvarovek. Stříšky jsou opatřeny okapničkou.

Opěrné stěny PROFI

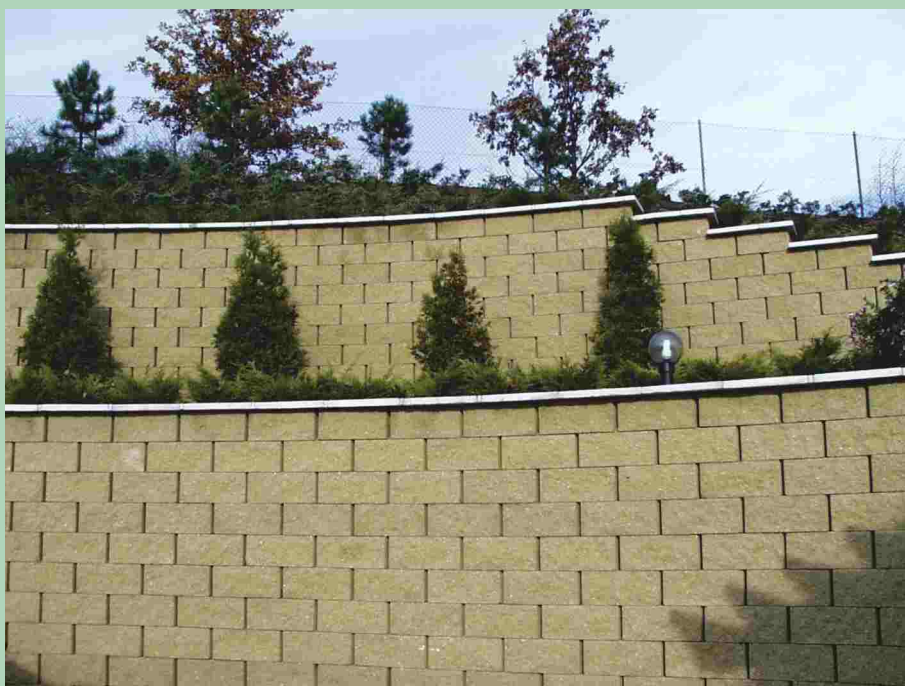



7 GEOSTONE WALL SYSTEMS



KB BLOK[®]
DOKONALÝ STAVEBNÍ SYSTÉM

Certifikovaný SRW stavební systém pro stavbu vyztužených konstrukcí opěrných stěn.



GEOSTONE WALL SYSTEMS I.

GWS I.

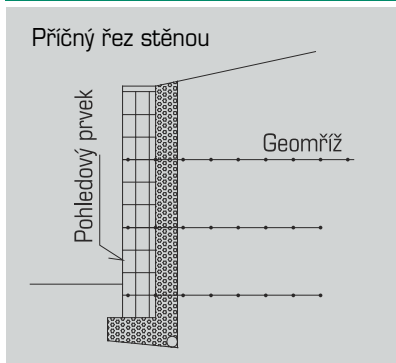

Skladba systému:

- Geostone GWS I. FLAT nebo Geostone GWS I. BENT
- zákrytový prvek Geostone[®]
- spojovací kolíček Geostone GWS I.
- Geomříž SECUGRID[®]

Množství: 32 ks/paleta
Paletování v poměru 1(I.):2(II.)



spojovací kolíček
GWS I.

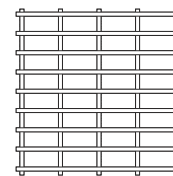

SECUGRID[®]

SECUGRID[®] 40/40 Q6
SECUGRID[®] 80/20 R6
SECUGRID[®] 120/40 R6

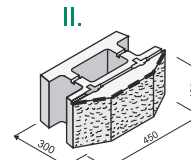
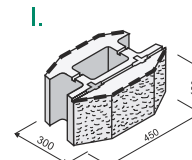
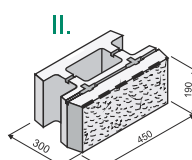
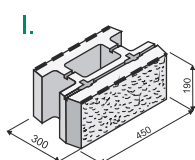
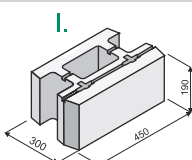

Geostone GWS I. FLAT

Geostone GWS I. BENT

GEOSTONE WALL SYSTEMS II.

GWS II.

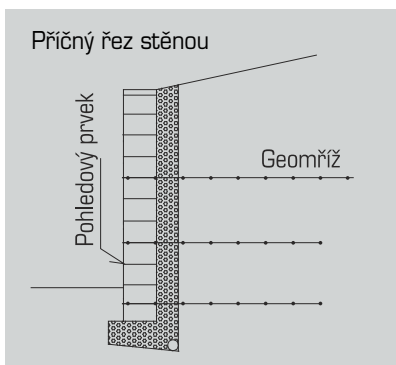

Skladba systému:

- Mini Geostone GWS II. FLAT nebo GWS II. BENT
- zákrytový prvek Geostone[®]
- spojovací kolíček Geostone GWS III.
- Geomříž SECUGRID[®]

Množství: 60 ks/paleta

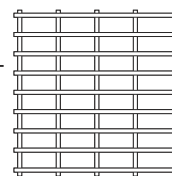

SECUGRID[®]

SECUGRID[®] 40/40 Q6
SECUGRID[®] 80/20 R6
SECUGRID[®] 120/40 R6

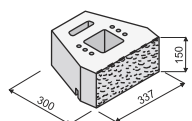

Mini Geostone
GWS II. FLAT

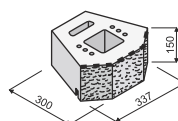
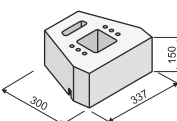

Mini Geostone
GWS II. BENT

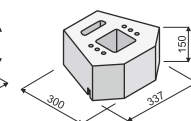

spojovací kolíček
GWS III.

GEOSTONE WALL SYSTEMS III.

GWS III.

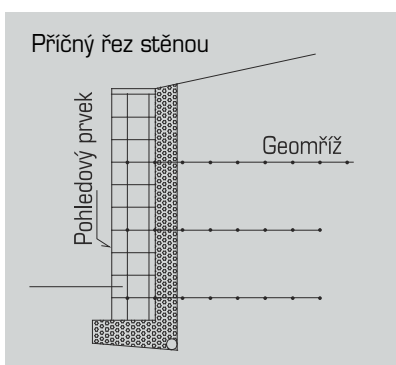

Skladba systému:

- Geostone GWS III. FLAT nebo GWS III. BENT
- zákrytový prvek Geostone[®]
- spojovací kolíček Geostone GWS III.
- Geomříž SECUGRID[®]

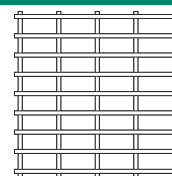

SECUGRID[®]

SECUGRID[®] 40/40 Q6
SECUGRID[®] 80/20 R6
SECUGRID[®] 120/40 R6

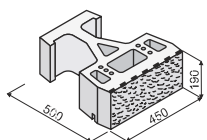

Geostone
GWS III. FLAT

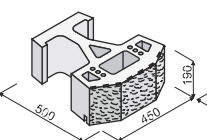
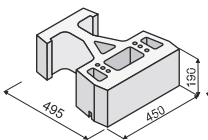

Geostone
GWS III. BENT

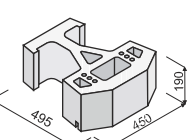

spojovací kolíček
GWS III.



POUŽITÍ SYSTÉMU

System je určený pro silniční a železniční stavitelství a pro dopravní infrastrukturu všeobecně. Je vhodný pro řešení břehů vodních toků, suchých polderů a hydrotechnické stavby.

Součást	Identifikace	Vlastnost / charakteristika	Deklarovaná hodnota / třída
Betonová tvarovka:	GEOSTONE GWS I. GEOSTONE GWS II. GEOSTONE GWS III.	Pevnost v tlaku prvku	10 N/mm ²
		Pevnost v tlaku betonu	40 N/mm ²
		Třída betonu dle ČSN EN 206-1	C 40/50 XF4, XA1, XC4
		Tvar a uspořádání - Rozměry a tolerance	Skupina D1
		Hmotnost tvárnice	± 10 %
		Objemová hmotnost betonu	± 10 %
		Nasákavost betonu tvarovky	6 %
		Nasákavost vlívem kapilarity	< 8 g.m ² .s ⁻¹
		Mrazuvzdornost dle ČSN EN 13 198, příloha B	1000 g.m ² / 168 cyklů
		Mrazuvzdornost dle PN-88/B-06250 metoda 6.5.1 - úbytek hmotnosti - úbytek pevnosti	F 150 F 150
		Odolnost proti chemickým rozmrazovacím látkám dle ČSN 73 1326, metoda A	< 1000 g.m ² / 150 cyklů
		Nebezpečné látky	neobsahuje
		Obsah přírodních radionuklidů - index hmotnostní aktivity - hmotnostní aktivita Ra ²²⁶	0,5 (-) 150 Bq/kg
		Reakce na oheň	
Spojovací prvek	Spojovací kuliček GWS I. Spojovací kuliček GWS III.	Mez pevnosti ve smyku	4,0 kN
Geomříž	Secugrid Q / Secugrid R - společné vlastnosti	Protažení při jmenovitém zatížení [md/cmd*]	8 / 8 %
		Odolnost proti UV záření – zbytková pevnost v tahu	96,3 %
		Odolnost proti povětrnosti	vysoká
		Specifické výrobní protažení	0 %
	Secugrid 40/40 Q6	Plošná hmotnost	360 g.m ²
		Pevnost v tahu [md/cmd*]	40 / 40 kN.m ⁻¹
		Pevnost v tahu při 2% protažení [md*]	18 / 18 kN.m ⁻¹
		Pevnost v tahu při 5% protažení [md*]	32 / 32 kN.m ⁻¹
		Velikost ok, md x cmd*	34 x 33 mm
	Secugrid 80/20 R6	Plošná hmotnost	380 g.m ²
		Pevnost v tahu [md/cmd*]	80 / 20 kN.m ⁻¹
		Pevnost v tahu při 2% protažení [md*]	28 kN.m ⁻¹
		Pevnost v tahu při 5% protažení [md*]	56 kN.m ⁻¹
		Velikost ok, md x cmd*	73 x 30 mm
	Secugrid 120/40 R6	Plošná hmotnost	580 g.m ²
		Pevnost v tahu [md/cmd*]	120 / 40 kN.m ⁻¹
		Pevnost v tahu při 2% protažení [md*]	42 kN.m ⁻¹
Pevnost v tahu při 5% protažení [md*]		84 kN.m ⁻¹	
Velikost ok, md x cmd*		71 x 28 mm	
Drenážní zásyp	Hrubé kamenivo	Frakce	8 – 16 mm

* md = ve směru výroby, cmd = příčně ke směru výroby

Kontakt na specializovaného pracovníka:
e-mail: geostone@kb-blok.cz
telefon: 415 778 311



KB BLOK®
DOKONALÝ STAVEBNÍ SYSTÉM





software pro výpočet opěrných stěn



- Společnost KB-BLOK systém, s. r. o. připravila pro projektanty software na výpočet vyztužených opěrných stěn. Jedná se o software s názvem MSEW 3.0 (Mechanically Stabilized Earth Walls) od spol. ADAMA Engineering, Inc. Newark, USA.
- Tento program slouží k návrhu nebo posouzení vyztužení opěrných stěn vyztužených geomřížemi s prvky GeoStone, Gravity Stone, GeoGarden Stone a GeoZIQZAG na lici těchto stěn. Při výpočtech je možné zvolit mezi postupem dle NCMA (National Concrete Masonry Association) nebo AASHTO (American Association of State Highway and Transportation Official's)
- Software obsahuje databázi geomříží používaných se spojení s lícovými betonovými tvarovkami portfolia společnosti KB-BLOK systém, s.r.o. Databáze geomříží může být uživatelem rozšířena až na 100 různých typů.
- Umožňuje definovat geometrii stěny (výšku, hloubku založení, sklon terénu před i za stěnou, odklon líce stěny od svislice), lokální nebo pásové nebo plošné přitížení (nahodilé nebo stálé), parametry zemin ad.
- Výstupem softwaru je návrh nebo posouzení:
 - externí stability: - únosnosti základové spáry, - přímého posunutí, - excentricity a překlopení;
 - interní stability: - pevnosti geomříží, - pevnosti připojení, - vřtažení geomříží a celkové délky.
- V režimu návrhu software vygeneruje délky geomříží a jejich výškové rozmístění. Je možné zvolit mezi stejně vzdálenými geomřížemi jednoho typu, optimálně rozmístěnými geomřížemi jednoho typu nebo geomřížemi více typů.
- Výstup může být vygenerován do souboru DXF (pro AutoCAD), bitmapy BMP, tabulky pro Excel, textového dokumentu nebo vytisknuto ve formě kompletní zprávy.
- Program je k dispozici v českém, polském, ruském a anglickém jazyce.

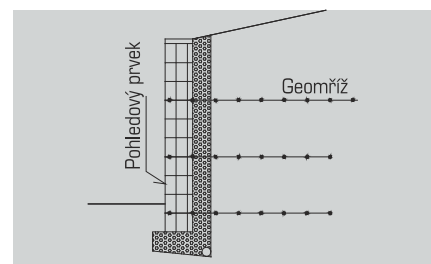
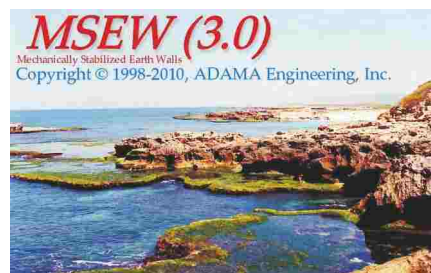

cena vč. DPH

MSEW 3.0 - software pro výpočet opěrných stěn

12 000,-

ukázky výstupu programu

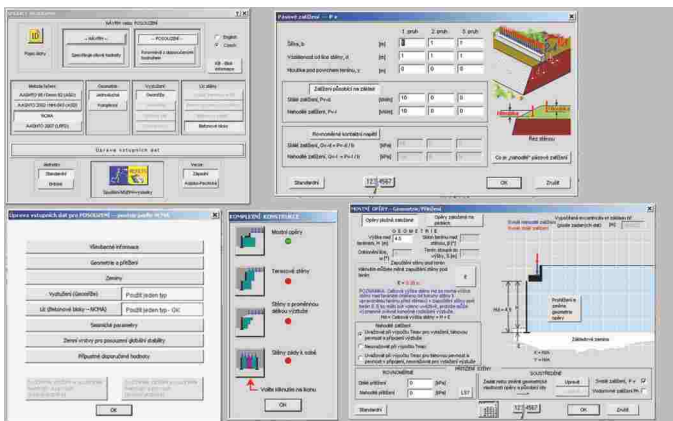

Příklad zadávání zatížení stěny mostní opěrou

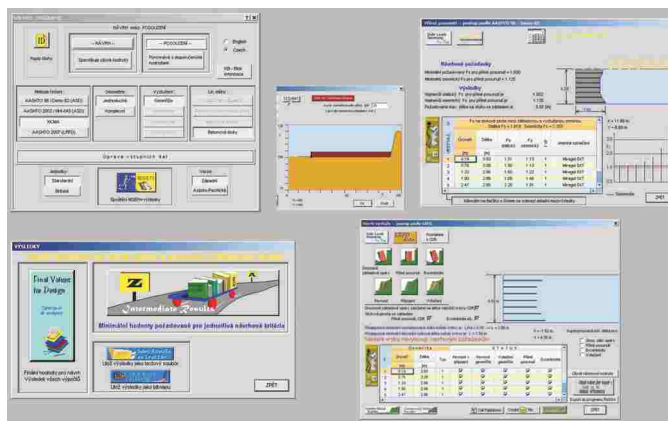

Výsledek návrhu vyztuže stěny

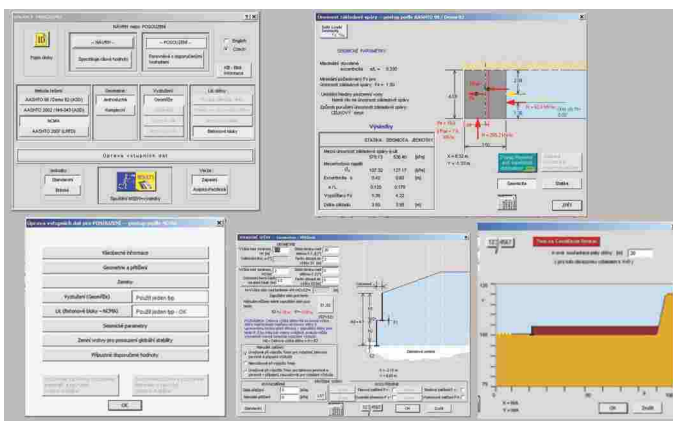

Zadávání rovnoměrného plošného zatížení svažitého terénu za stěnou

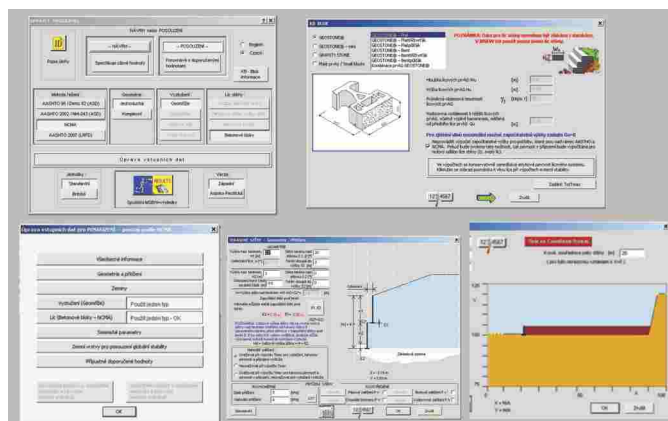

Výběr lícových prvků



opěrné zdi GRAVITY STONE®



barevné provedení	povrch základní		povrch grind		povrch rustik		specifikace
	cena bez DPH	cena vč. DPH	cena bez DPH	cena vč. DPH	cena bez DPH	cena vč. DPH	

Pohledový prvek hladký

Pozn.: Výrobek je součástí certifikovaného systému GWS (info str. 46). Ceny jsou k dispozici na vyžádání na: geostone@kb-blok.cz

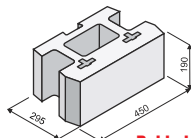

Pohledový prvek hladký

rozměr: 295 x 190 x 450 mm
hmotnost: 32,33 kg
hmotnost palety: cca 1 035 kg
množství: 32 ks/paleta

Pohledový prvek hladký - CH, prvek s povrchovou odolností vůči CHRL dle požadavků ŘSD

Pozn.: Výrobek je součástí certifikovaného systému GWS (info str. 46). Ceny jsou k dispozici na vyžádání na: geostone@kb-blok.cz

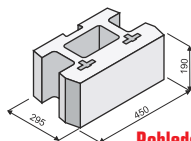

Pohledový prvek - CH hladký

rozměr: 295 x 190 x 450 mm
hmotnost: 33,97 kg
hmotnost palety: cca 1 087 kg
množství: 32 ks/paleta

Pohledový prvek štípaný

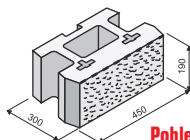

Pohledový prvek štípaný

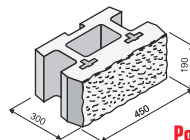

Pohledový prvek štípaný rustik

Pozn.: Výrobek je součástí certifikovaného systému GWS (info str.46). Ceny jsou k dispozici na vyžádání na: geostone@kb-blok.cz

rozměr: 300 x 190 x 450 mm
hmotnost: 35,07 kg
hmotnost palety: cca 1 122 kg
množství: 32 ks/paleta

Pohledový prvek štípaný - CH, prvek s povrchovou odolností vůči CHRL dle požadavků ŘSD

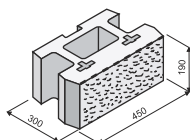

Pohledový prvek - CH štípaný

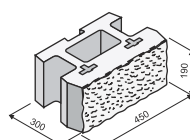

Pohledový prvek - CH štípaný rustik

Pozn.: Výrobek je součástí certifikovaného systému GWS (info str.46). Ceny jsou k dispozici na vyžádání na: geostone@kb-blok.cz

rozměr: 300 x 190 x 450 mm
hmotnost: 36,07 kg
hmotnost palety: cca 1 154 kg
množství: 32 ks/paleta

Kotevní trámek

Pozn.: Výrobek je součástí certifikovaného systému GWS (info str.46). Ceny jsou k dispozici na vyžádání na: geostone@kb-blok.cz

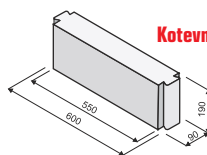

Kotevní trámek

rozměr: 90 x 190 x 600 mm
hmotnost: 23,5 kg
hmotnost palety: cca 1 504 kg
množství: 64 ks/paleta

Kotevní prvek

Pozn.: Výrobek je součástí certifikovaného systému GWS (info str.46). Ceny jsou k dispozici na vyžádání na: geostone@kb-blok.cz

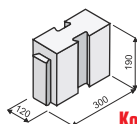

Kotevní prvek

rozměr: 120 x 190 x 300 mm
hmotnost: 11,2 kg
hmotnost palety: cca 1 075 kg
množství: 96 ks/paleta



opěrné zdi GRAVITY STONE®



barevné provedení	povrch základní		povrch grind		povrch rustik		specifikace
	cena bez DPH	cena vč. DPH	cena bez DPH	cena vč. DPH	cena bez DPH	cena vč. DPH	

Spojovací kolíček

Pozn.: Výrobek je součástí certifikovaného systému GWS (info str. 46). Ceny jsou k dispozici na vyžádání na: geostone@kb-blok.cz



Spojovací kolíček

2 ks pro jeden pohledový prvek

Geomříž KB-GRID 65 R

Pozn.: Výrobek je součástí certifikovaného systému GWS (info str. 46). Ceny jsou k dispozici na vyžádání na: geostone@kb-blok.cz

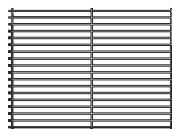

pevnost v tahu: podélně 65 kN.m⁻¹
 velikost oka: 230 x 16 mm
 plošná hmotnost: 400 g.m⁻²
 šíře role: 1 m
 délka role: 50 m

Geomříž MIRAGRID® 65/25-30 (5XT)

Pozn.: Výrobek je součástí certifikovaného systému GWS (info str. 46). Ceny jsou k dispozici na vyžádání na: geostone@kb-blok.cz

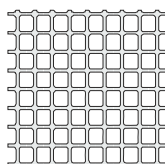

pevnost v tahu: podélně 65 kN.m⁻¹
 příčně 25 kN.m⁻¹
 velikost oka: 22 x 30 mm
 plošná hmotnost: 305 g.m⁻²
 šíře role: 3,6 m
 délka role: 46 m

Geomříž SECUGRID Q6/R6

Pozn.: Výrobek je součástí certifikovaného systému GWS (info str. 46). Ceny jsou k dispozici na vyžádání na: geostone@kb-blok.cz

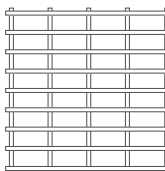

velikost oka: 22 x 30 mm
 plošná hmotnost: 360 g.m⁻²
 380 g.m⁻²
 580 g.m⁻²
 šíře role: 4,75 m
 délka role: 100 m

Pozn.: na požádání Vám můžeme dodat i další druhy geomříží, popřípadě zaslat komplexní nabídku geomříží pro výpočet opěrné stěny

Speciální pohledový prvek 400

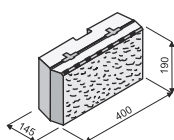

Pohledový prvek 400 štípaný

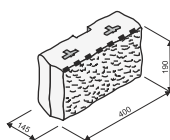

Pohledový prvek 400 štípaný grind

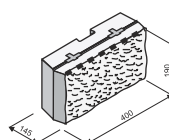

Pohledový prvek 400 štípaný rustik

Pozn.: Výrobek je součástí certifikovaného systému GWS (info str. 46). Ceny jsou k dispozici na vyžádání na: geostone@kb-blok.cz

rozměr: 145 x 190 x 400 mm
 hmotnost: cca 21,87 kg
 hmotnost palety: cca 1 400 kg
 množství: 64 ks/paleta

Pohledový prvek 95

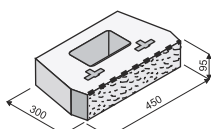

Pohledový prvek štípaný

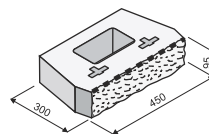

Pohledový prvek štípaný rustik

Pozn.: Výrobek je součástí certifikovaného systému GWS (info str. 46). Ceny jsou k dispozici na vyžádání na: geostone@kb-blok.cz

rozměr: 300 x 95 x 450 mm
 hmotnost: cca 21,47 kg
 hmotnost palety: cca 1 374 kg
 množství: 64 ks/paleta



opěrné zdi GRAVITY STONE®



barevné provedení	povrch základní		povrch grind		povrch rustik		specifikace
	cena bez DPH	cena vč. DPH	cena bez DPH	cena vč. DPH	cena bez DPH	cena vč. DPH	

Zákrytový prvek

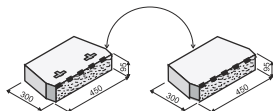

zákrytový prvek štípaný

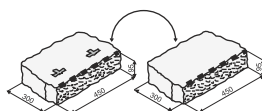

zákrytový prvek štípaný grind

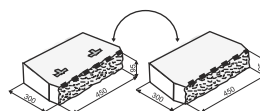

zákrytový prvek štípaný rustik

Pozn.: Výrobek je součástí certifikovaného systému GWS (info str. 46). Ceny jsou k dispozici na vyžádání na: geostone@kb-blok.cz

rozměr: 300 x 95 x 450 mm
 hmotnost: cca 26,03 kg
 hmotnost palety: cca 1 666 kg
 množství: 64 ks/paleta
 počet ks/bm: 2,5

Rovný zákloповý prvek Gravity Stone®

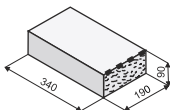

rovný zákloповý prvek štípaný

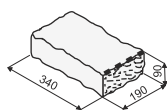

rovný zákloповý prvek štípaný grind

Pozn.: Výrobek je součástí certifikovaného systému GWS (info str. 46). Ceny jsou k dispozici na vyžádání na: geostone@kb-blok.cz

rozměr: 340 x 90 x 190 mm
 hmotnost: cca 13,0 kg
 hmotnost palety: cca 1 248 kg
 množství: 96 ks/paleta
 počet ks/bm: 5,3

Zajišťujeme statické výpočty a projektovou dokumentaci





opěrné zdi **Geostone**® provedení hladké



barevné provedení	povrch základní		povrch grind		povrch rustik		specifikace
	cena bez DPH	cena vč. DPH	cena bez DPH	cena vč. DPH	cena bez DPH	cena vč. DPH	

GEOSTONE® - FLAT

Pozn.: Výrobek je součástí certifikovaného systému GWS (info str. 46). Ceny jsou k dispozici na vyžádání na: geostone@kb-blok.cz

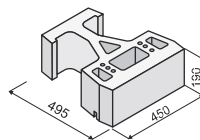

GEOSTONE® - FLAT hladký

rozměr: 495 x 190 x 450 mm
hmotnost: 47,03 kg
hmotnost palety: cca 941 kg
množství: 20 ks/paleta

GEOSTONE® - FLAT tříčtvrták

Pozn.: Výrobek je součástí certifikovaného systému GWS (info str. 46). Ceny jsou k dispozici na vyžádání na: geostone@kb-blok.cz

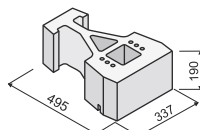

GEOSTONE® - FLAT tříčtvrták hladký

rozměr: 495 x 190 x 337 mm
hmotnost: 34,63 kg
hmotnost palety: cca 1 039 kg
množství: 30 ks/paleta

GEOSTONE® - FLAT půlčák

Pozn.: Výrobek je součástí certifikovaného systému GWS (info str. 46). Ceny jsou k dispozici na vyžádání na: geostone@kb-blok.cz

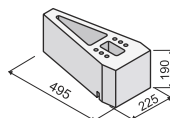

GEOSTONE® - FLAT půlčák hladký

rozměr: 495 x 190 x 225 mm
hmotnost: 23,53 kg
hmotnost palety: cca 1 177 kg
množství: 50 ks/paleta

GEOSTONE® - BENT

Pozn.: Výrobek je součástí certifikovaného systému GWS (info str. 46). Ceny jsou k dispozici na vyžádání na: geostone@kb-blok.cz

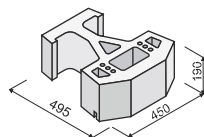

GEOSTONE® - BENT hladký

rozměr: 495 x 190 x 450 mm
hmotnost: 45,20 kg
hmotnost palety: cca 904 kg
množství: 20 ks/paleta

GEOSTONE® - BENT tříčtvrták

Pozn.: Výrobek je součástí certifikovaného systému GWS (info str. 46). Ceny jsou k dispozici na vyžádání na: geostone@kb-blok.cz

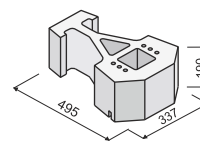

GEOSTONE® - BENT tříčtvrták hladký

rozměr: 495 x 190 x 337 mm
hmotnost: 33,13 kg
hmotnost palety: cca 994 kg
množství: 30 ks/paleta

GEOSTONE® - BENT půlčák

Pozn.: Výrobek je součástí certifikovaného systému GWS (info str. 46). Ceny jsou k dispozici na vyžádání na: geostone@kb-blok.cz

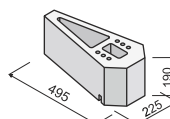

GEOSTONE® - BENT půlčák hladký

rozměr: 495 x 190 x 225 mm
hmotnost: 21,9 kg
hmotnost palety: cca 1 095 kg
množství: 50 ks/paleta



opěrné zdi Geostone® provedení hladké



barevné provedení	povrch základní		povrch grind		povrch rustik		specifikace
	cena bez DPH	cena vč. DPH	cena bez DPH	cena vč. DPH	cena bez DPH	cena vč. DPH	

GEOSTONE® - POT

Pozn.: Výrobek je součástí certifikovaného systému GWS (info str. 46). Ceny jsou k dispozici na vyžádání na: geostone@kb-blok.cz

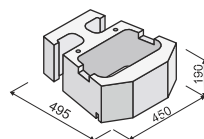

GEOSTONE® - POT hladký

rozměr: 495 x 190 x 450 mm
hmotnost: 40,9 kg
hmotnost palety: cca 818 kg
množství: 20 ks/paleta

GEOSTONE® - SHELF

Pozn.: Výrobek je součástí certifikovaného systému GWS (info str. 46). Ceny jsou k dispozici na vyžádání na: geostone@kb-blok.cz

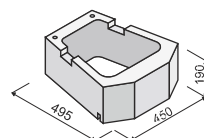

GEOSTONE® - SHELF hladký

rozměr: 495 x 190 x 450 mm
hmotnost: 34,6 kg
hmotnost palety: cca 692 kg
množství: 20 ks/paleta

opěrné zdi Geostone® provedení štípané

GEOSTONE® - FLAT

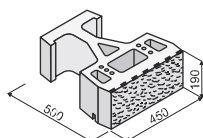

GEOSTONE® - FLAT štípaný

Pozn.: Výrobek je součástí certifikovaného systému GWS (info str. 46). Ceny jsou k dispozici na vyžádání na: geostone@kb-blok.cz

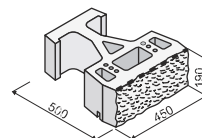

GEOSTONE® - FLAT štípaný rustik

rozměr: 500 x 190 x 450 mm
hmotnost: cca 46,67 kg
hmotnost palety: cca 933 kg
množství: 20 ks/paleta

GEOSTONE® - FLAT třičtvrták

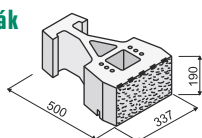

GEOSTONE® - FLAT třičtvrták štípaný

Pozn.: Výrobek je součástí certifikovaného systému GWS (info str. 46). Ceny jsou k dispozici na vyžádání na: geostone@kb-blok.cz

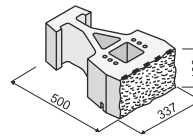

GEOSTONE® - FLAT třičtvrták štípaný rustik

rozměr: 500 x 190 x 337 mm
hmotnost: cca 35,83 kg
hmotnost palety: cca 1 075 kg
množství: 30 ks/paleta

GEOSTONE® - FLAT půlčák

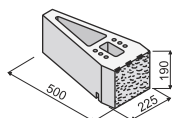

GEOSTONE® - FLAT půlčák štípaný

Pozn.: Výrobek je součástí certifikovaného systému GWS (info str. 46). Ceny jsou k dispozici na vyžádání na: geostone@kb-blok.cz

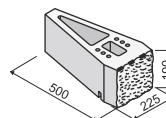

GEOSTONE® - FLAT půlčák štípaný rustik

rozměr: 500 x 190 x 225 mm
hmotnost: cca 24,1 kg
hmotnost palety: cca 1 205 kg
množství: 50 ks/paleta



opěrné zdi **Geostone**® provedení štípané



barevné provedení	povrch základní		povrch grind		povrch rustik		specifikace
	cena bez DPH	cena vč. DPH	cena bez DPH	cena vč. DPH	cena bez DPH	cena vč. DPH	

GEOSTONE® - BENT

Pozn.: Výrobek je součástí certifikovaného systému GWS (info str. 46). Ceny jsou k dispozici na vyžádání na: geostone@kb-blok.cz

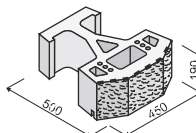

GEOSTONE® - BENT štípaný

rozměr: 500 x 190 x 450 mm
hmotnost: 45,73 kg
hmotnost palety: cca 915 kg
množství: 20 ks/paleta

GEOSTONE® - BENT třičtvrták

Pozn.: Výrobek je součástí certifikovaného systému GWS (info str. 46). Ceny jsou k dispozici na vyžádání na: geostone@kb-blok.cz

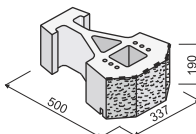

GEOSTONE® - BENT třičtvrták štípaný

rozměr: 500 x 190 x 337 mm
hmotnost: 31,9 kg
hmotnost palety: cca 957 kg
množství: 30 ks/paleta

GEOSTONE® - BENT půlčák

Pozn.: Výrobek je součástí certifikovaného systému GWS (info str. 46). Ceny jsou k dispozici na vyžádání na: geostone@kb-blok.cz

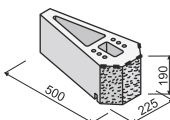

GEOSTONE® - BENT půlčák štípaný

rozměr: 500 x 190 x 225 mm
hmotnost: 22,6 kg
hmotnost palety: cca 1 130 kg
množství: 50 ks/paleta

GEOSTONE® - POT

Pozn.: Výrobek je součástí certifikovaného systému GWS (info str. 46). Ceny jsou k dispozici na vyžádání na: geostone@kb-blok.cz

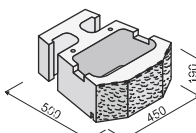

GEOSTONE® - POT štípaný

rozměr: 500 x 190 x 450 mm
hmotnost: 40,63 kg
hmotnost palety: cca 813 kg
množství: 20 ks/paleta

GEOSTONE® - SHELF

Pozn.: Výrobek je součástí certifikovaného systému GWS (info str. 46). Ceny jsou k dispozici na vyžádání na: geostone@kb-blok.cz

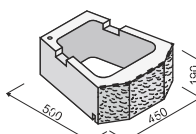

GEOSTONE® - SHELF štípaný

rozměr: 500 x 190 x 450 mm
hmotnost: 33,7 kg
hmotnost palety: cca 674 kg
množství: 20 ks/paleta

Zákrytový prvek FLAT

Pozn.: Výrobek je součástí certifikovaného systému GWS (info str. 46). Ceny jsou k dispozici na vyžádání na: geostone@kb-blok.cz

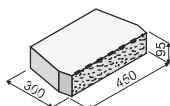

Zákrytový prvek FLAT štípaný

rozměr: 300 x 95 x 450 mm
hmotnost: 26,03 kg
hmotnost palety: cca 1 666 kg
množství: 64 ks/paleta
počet ks/bm: 2,3

Zákrytový prvek BENT

Pozn.: Výrobek je součástí certifikovaného systému GWS (info str. 46). Ceny jsou k dispozici na vyžádání na: geostone@kb-blok.cz

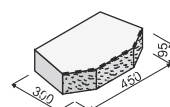

Zákrytový prvek BENT štípaný

rozměr: 300 x 95 x 450 mm
hmotnost: 25,07 kg
hmotnost palety: cca 1 604 kg
množství: 64 ks/paleta
počet ks/bm: 2,3



opěrné zdi Geostone® provedení štípané



barevné provedení	povrch základní		povrch grind		povrch rustik		specifikace
	cena bez DPH	cena vč. DPH	cena bez DPH	cena vč. DPH	cena bez DPH	cena vč. DPH	

Rovný záklopový prvek GEOSTONE®

Pozn.: Výrobek je součástí certifikovaného systému GWS (info str. 46). Ceny jsou k dispozici na vyžádání na: geostone@kb-blok.cz

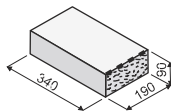

Záklopový prvek GEOSTONE® štípaný

rozměr: 340 x 90 x 190 mm
hmotnost: 13,0 kg
hmotnost palety: cca 1 248 kg
množství: 96 ks/paleta
počet ks/bm: 5,3

Montážní svěrka GEOSTONE®

1 990,00

2 407,90



Spojovací kolíček GEOSTONE®

Pozn.: Výrobek je součástí certifikovaného systému GWS (info str. 46). Ceny jsou k dispozici na vyžádání na: geostone@kb-blok.cz



2 ks pro jeden pohledový prvek

Zajišťujeme statické výpočty a projektovou dokumentaci



Všechny pohledové prvky opěrných stěn lze dodat v úpravě se zvýšenou odolností vůči účinkům solí a chemických rozmrazovacích látek (CHRL) dle požadavků ŘSD.

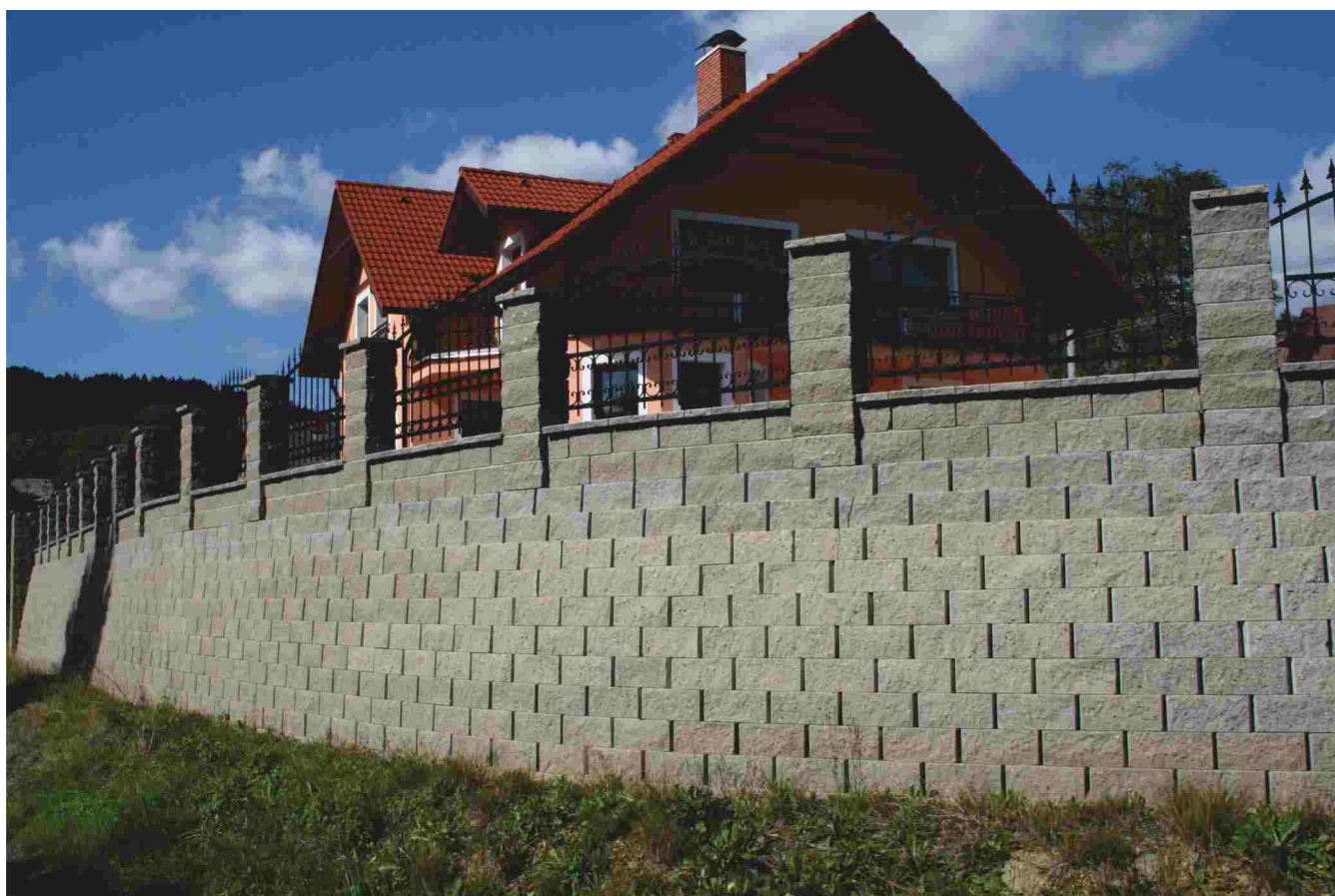

Zahradní architektura HOBBY





opěrné zdi Geostone® - mini provedení hladké



barevné provedení	povrch základní		povrch grind		povrch rustik		specifikace
	cena bez DPH	cena vč. DPH	cena bez DPH	cena vč. DPH	cena bez DPH	cena vč. DPH	

GEOSTONE® - miniFLAT

přírodní	55,60	67,28
barevná	60,00	72,60
bílá	83,30	100,79
multicolor	65,90	79,74
colors 08, 09	87,00	105,27
multicolors 08, 09	95,70	115,80
bluecolors 09	166,50	201,47

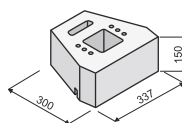

GEOSTONE® - miniFLAT hladký

rozměr: 300 x 150 x 337 mm
hmotnost: 22,73 kg
hmotnost palety: cca 1 364 kg
množství: 60 ks/paleta

název výrobku / označení	barevné variace	hmotnost / ks	počet ks / m ²	hmotnost / m ²	počet ks / paleta	m ² / paleta	cena m ² bez DPH	cena m ² vč. DPH
GEOSTONE® - miniFLAT povrch hladký	přírodní barevná bílá multicolor colors 08, colors 09 multicolors 08, multicolors 09 bluecolors 09	22,73 kg	19,8 ks	450 kg	60 ks	3,0	1 100,88 1 188,00 1 649,34 1 304,82 1 722,60 1 894,86 3 296,70	1 332,06 1 437,48 1 995,70 1 578,83 2 084,35 2 292,78 3 989,01

GEOSTONE® - miniFLAT čtvrťák

přírodní	35,20	42,59
barevná	39,60	47,92
bílá	52,80	63,89
multicolor	43,60	52,76
colors 08, 09	55,20	66,79
multicolors 08, 09	60,70	73,45
bluecolors 09	105,60	127,78

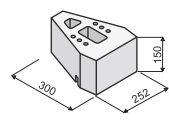

GEOSTONE® - miniFLAT čtvrťák hladký

rozměr: 300 x 150 x 252 mm
hmotnost: 14,87 kg
hmotnost palety: cca 1 427 kg
množství: 96 ks/paleta

název výrobku / označení	barevné variace	hmotnost / ks	počet ks / m ²	hmotnost / m ²	počet ks / paleta	m ² / paleta	cena m ² bez DPH	cena m ² vč. DPH
GEOSTONE® - miniFLAT čtvrťák povrch hladký	přírodní barevná bílá multicolor colors 08, colors 09 multicolors 08, multicolors 09 bluecolors 09	14,87 kg	26,4 ks	392 kg	96 ks	3,6	929,28 1 045,44 1 393,92 1 151,04 1 457,28 1 602,48 2 787,84	1 124,43 1 264,98 1 686,64 1 392,76 1 763,31 1 939,00 3 373,29

GEOSTONE® - miniFLAT šesták

přírodní	25,00	30,25
barevná	29,40	35,57
bílá	37,40	45,25
multicolor	32,20	38,96
colors 08, 09	39,10	47,31
multicolors 08, 09	43,00	52,03
bluecolors 08	74,80	90,51

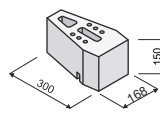

GEOSTONE® - miniFLAT šesták hladký

rozměr: 300 x 150 x 168 mm
hmotnost: 11,13 kg
hmotnost palety: cca 1 336 kg
množství: 120 ks/paleta

název výrobku / označení	barevné variace	hmotnost / ks	počet ks / m ²	hmotnost / m ²	počet ks / paleta	m ² / paleta	cena m ² bez DPH	cena m ² vč. DPH
GEOSTONE® - miniFLAT šesták povrch hladký	přírodní barevná bílá multicolor colors 08, colors 09 multicolors 08, multicolors 09 bluecolors 09	11,13 kg	39,7 ks	442 kg	120 ks	3,0	992,50 1 167,18 1 484,78 1 278,34 1 552,27 1 707,10 2 969,56	1 200,93 1 412,29 1 796,58 1 546,79 1 878,25 2 065,59 3 593,17

GEOSTONE® - miniBENT

přírodní	62,20	75,26
barevná	66,60	80,59
bílá	93,20	112,77
multicolor	73,20	88,57
colors 08, 09	97,40	117,85
multicolors 08, 09	107,10	129,59
bluecolors 09	186,30	225,42

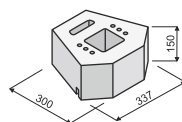

GEOSTONE® - miniBENT hladký

rozměr: 300 x 150 x 337 mm
hmotnost: 20,4 kg
hmotnost palety: cca 1 224 kg
množství: 60 ks/paleta

název výrobku / označení	barevné variace	hmotnost / ks	počet ks / m ²	hmotnost / m ²	počet ks / paleta	m ² / paleta	cena m ² bez DPH	cena m ² vč. DPH
GEOSTONE® - miniBENT povrch hladký	přírodní barevná bílá multicolor colors 08, colors 09 multicolors 08, multicolors 09 bluecolors 09	20,4 kg	19,8 ks	404 kg	60 ks	3,0	1 231,56 1 318,68 1 845,36 1 449,36 1 928,52 2 120,58 3 688,74	1 490,19 1 595,60 2 232,89 1 753,73 2 333,51 2 565,90 4 463,38



opěrné zdi Geostone® - mini provedení hladké



barevné provedení	povrch základní		povrch grind		povrch rustik		specifikace
	cena bez DPH	cena vč. DPH	cena bez DPH	cena vč. DPH	cena bez DPH	cena vč. DPH	

GEOSTONE® - miniBENT čtvrták

přírodní	41,80	50,58
barevná	46,20	55,90
bílá	62,70	75,87
multicolor	50,80	61,47
colors 08, 09	65,60	79,38
multicolors 08, 09	72,20	87,36
bluecolors 09	125,40	151,73

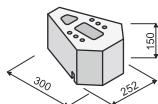

GEOSTONE® - miniBENT čtvrták hladký

rozměr: 300 x 150 x 252 mm
hmotnost: 14,13 kg
hmotnost palety: cca 1 357 kg
množství: 96 ks/paleta

název výrobku / označení	barevné variace	hmotnost / ks	počet ks / m ²	hmotnost / m ²	počet ks / paleta	m ² / paleta	cena m ² bez DPH	cena m ² vč. DPH
GEOSTONE® - miniBENT čtvrták povrch hladký	přírodní	14,13 kg	26,4 ks	373 kg	96 ks	3,6	1 103,52	1 335,26
	barevná						1 219,68	1 475,81
	bílá						1 655,28	2 002,89
	multicolor						1 341,12	1 622,76
	colors 08, colors 09						1 731,84	2 095,53
	multicolors 08, multicolors 09						1 906,08	2 306,36
	bluecolors 09						3 310,56	4 005,78

GEOSTONE® - miniBENT šesták

přírodní	31,60	38,24
barevná	36,00	43,56
bílá	47,30	57,23
multicolor	39,50	47,80
colors 08, 09	49,50	59,90
multicolors 08, 09	54,50	65,95
bluecolors 09	94,60	114,47

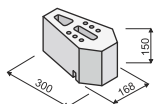

GEOSTONE® - miniBENT šesták hladký

rozměr: 300 x 150 x 168 mm
hmotnost: 10,43 kg
hmotnost palety: cca 1 252 kg
množství: 120 ks/paleta

název výrobku / označení	barevné variace	hmotnost / ks	počet ks / m ²	hmotnost / m ²	počet ks / paleta	m ² / paleta	cena m ² bez DPH	cena m ² vč. DPH
GEOSTONE® - miniBENT šesták povrch hladký	přírodní	10,43 kg	39,7 ks	414 kg	120 ks	3,0	1 254,52	1 517,97
	barevná						1 429,20	1 729,33
	bílá						1 877,81	2 272,15
	multicolor						1 568,15	1 897,46
	colors 08, colors 09						1 965,15	2 377,83
	multicolors 08, multicolors 09						2 163,65	2 618,02
	bluecolors 09						3 755,62	4 544,30

GEOSTONE® - miniSHELF

přírodní	58,90	71,27
barevná	63,30	76,59
bílá	86,90	105,15
multicolor	69,90	84,58
colors 08, 09	90,90	109,99
multicolors 08, 09	100,00	121,00
bluecolors 09	173,80	210,30

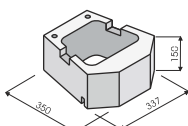

GEOSTONE® - miniSHELF hladký

rozměr: 350 x 150 x 337 mm
hmotnost: cca 17,73 kg
hmotnost palety: cca 851 kg
množství: 48 ks/paleta

název výrobku / označení	barevné variace	hmotnost / ks	počet ks / m ²	hmotnost / m ²	počet ks / paleta	m ² / paleta	cena m ² bez DPH	cena m ² vč. DPH
GEOSTONE® - miniSHELF povrch hladký	přírodní	17,73 kg	19,8 ks	351 kg	48 ks	2,4	1 166,22	1 411,13
	barevná						1 253,34	1 516,54
	bílá						1 720,62	2 081,95
	multicolor						1 384,02	1 674,66
	colors 08, colors 09						1 799,82	2 177,78
	multicolors 08, multicolors 09						1 980,00	2 395,80
	bluecolors 09						3 441,24	4 163,90



opěrné zdi Geostone® - mini provedení štípané



barevné provedení	povrch základní		povrch grind		povrch rustik		specifikace
	cena bez DPH	cena vč. DPH	cena bez DPH	cena vč. DPH	cena bez DPH	cena vč. DPH	

GEOSTONE® - miniFLAT

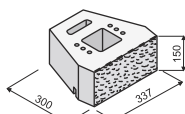

GEOSTONE® - miniFLAT
štípaný

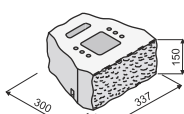

GEOSTONE® - miniFLAT
štípaný grind

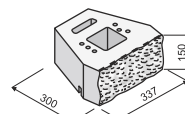

GEOSTONE® - miniFLAT
štípaný rustik

přírodní	61,10	73,93	76,30	92,32	73,30	88,69	rozměr: 300 x 150 x 337 mm hmotnost: cca 23,1 kg hmotnost palety: cca 1 386 kg množství: 60 ks/paleta
barevná	65,50	79,26	81,80	98,98	78,50	94,99	
bílá	91,50	110,72	114,40	138,42	109,90	132,98	
multicolor	71,90	87,00	90,00	108,90	86,40	104,54	
colors 08, 09	95,70	115,80	119,60	144,72	114,80	138,91	
multicolors 08, 09	105,30	127,41	131,60	159,24	126,40	152,94	
bluecolors 09	183,00	221,43	228,80	276,85	219,80	265,96	

název výrobku / označení	barevné variace	hmotnost / ks	počet ks / m ²	hmotnost / m ²	počet ks / paleta	m ² / paleta	cena m ² bez DPH	cena m ² vč. DPH
GEOSTONE® - miniFLAT povrch štípaný	přírodní	23,10 kg	19,8 ks	457 kg	60 ks	3,0	1 209,78	1 463,83
	barevná						1 296,90	1 569,25
	bílá						1 811,70	2 192,16
	multicolor						1 423,62	1 722,58
	colors 08, colors 09						1 894,86	2 292,78
GEOSTONE® - miniFLAT povrch štípaný grind	multicolors 08, multicolors 09	2 084,94	2 522,78					
	bluecolors 09	3 623,40	4 384,31					
	přírodní	1 510,74	1 828,00					
	barevná	1 619,64	1 959,76					
	bílá	2 265,12	2 740,80					
GEOSTONE® - miniFLAT povrch štípaný rustik	multicolor	1 782,00	2 156,22					
	colors 08, colors 09	2 368,08	2 865,38					
	multicolors 08, multicolors 09	2 605,68	3 152,87					
	bluecolors 09	4 530,24	5 481,59					
	přírodní	1 451,34	1 756,12					
GEOSTONE® - miniFLAT povrch štípaný rustik	barevná	1 554,30	1 880,70					
	bílá	2 176,02	2 632,98					
	multicolor	1 710,72	2 069,97					
	colors 08, colors 09	2 273,04	2 750,38					
	multicolors 08, multicolors 09	2 502,72	3 028,29					
bluecolors 09	4 352,04	5 265,97						

GEOSTONE® - miniFLAT čtvrťák

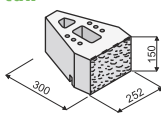

GEOSTONE® - miniFLAT
čtvrťák štípaný

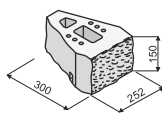

GEOSTONE® - miniFLAT
čtvrťák štípaný grind

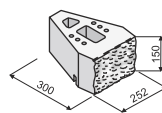

GEOSTONE® - miniFLAT
čtvrťák štípaný rustik

přírodní	40,70	49,25	50,90	61,59	48,80	59,05	rozměr: 300 x 150 x 252 mm hmotnost: cca 15,2 kg hmotnost palety: cca 1 459 kg množství: 96 ks/paleta
barevná	45,10	54,57	56,40	68,24	54,10	65,46	
bílá	61,10	73,93	76,30	92,32	73,30	88,69	
multicolor	49,60	60,02	62,00	75,02	59,60	72,12	
colors 08, 09	63,80	77,20	79,80	96,56	76,60	92,69	
multicolors 08, 09	70,20	84,94	87,80	106,24	84,30	102,00	
bluecolors 09	122,10	147,74	152,70	184,77	146,50	177,27	

název výrobku / označení	barevné variace	hmotnost / ks	počet ks / m ²	hmotnost / m ²	počet ks / paleta	m ² / paleta	cena m ² bez DPH	cena m ² vč. DPH
GEOSTONE® - miniFLAT čtvrťák povrch štípaný	přírodní	15,2 kg	26,4 ks	401 kg	96 ks	3,6	1 074,48	1 300,12
	barevná						1 190,64	1 440,67
	bílá						1 613,04	1 951,78
	multicolor						1 309,44	1 584,42
	colors 08, colors 09						1 684,32	2 038,03
GEOSTONE® - miniFLAT čtvrťák povrch štípaný grind	multicolors 08, multicolors 09	1 853,28	2 242,47					
	bluecolors 09	3 223,44	3 900,36					
	přírodní	1 343,76	1 625,95					
	barevná	1 488,96	1 801,64					
	bílá	2 014,32	2 437,33					
GEOSTONE® - miniFLAT čtvrťák povrch štípaný rustik	multicolor	1 636,80	1 980,53					
	colors 08, colors 09	2 106,72	2 549,13					
	multicolors 08, multicolors 09	2 317,92	2 804,68					
	bluecolors 09	4 031,28	4 877,85					
	přírodní	1 488,96	1 801,64					



opěrné zdi Geostone® - mini

provedení štípané



název výrobku / označení	barevné variace	hmotnost / ks	počet ks / m ²	hmotnost / m ²	počet ks / paleta	m ² / paleta	cena m ² bez DPH	cena m ² vč. DPH
GEOSTONE® - miniFLAT čtvrták povrch štípaný rustik	přírodní	15,2 kg	26,4 ks	401 kg	96 ks	3,6	1 288,32	1 558,87
	barevná						1 428,24	1 728,17
	bílá						1 935,12	2 341,50
	multicolor						1 573,44	1 903,86
	colors 08, colors 09						2 022,24	2 446,91
	multicolors 08, multicolors 09 bluecolors 09						2 225,52	2 692,88
							3 867,60	4 679,80

barevné provedení	povrch		základní		povrch grind		povrch rustik		specifikace
	cena bez DPH	cena vč. DPH	cena bez DPH	cena vč. DPH	cena bez DPH	cena vč. DPH	cena bez DPH	cena vč. DPH	

GEOSTONE® - miniFLAT šesták

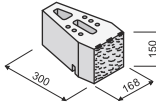

GEOSTONE® - miniFLAT
šesták štípaný

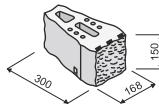

GEOSTONE® - miniFLAT
šesták štípaný grind

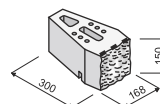

GEOSTONE® - miniFLAT
šesták štípaný rustik

přírodní	30,50	36,91	38,20	46,22	36,60	44,29	rozměr: 300 x 150 x 168 mm hmotnost: cca 11,8 kg hmotnost palety: cca 1 416 kg množství: 120 ks/paleta
barevná	34,90	42,23	43,70	52,88	41,90	50,70	
bílá	45,70	55,30	57,10	69,09	54,80	66,31	
multicolor	38,30	46,34	47,90	57,96	46,00	55,66	
colors 08, 09	47,70	57,72	59,70	72,24	57,30	69,33	
multicolors 08, 09 bluecolors 09	52,50	63,53	65,70	79,50	63,00	76,23	
	91,30	110,47	114,20	138,18	109,60	132,62	

název výrobku / označení	barevné variace	hmotnost / ks	počet ks / m ²	hmotnost / m ²	počet ks / paleta	m ² / paleta	cena m ² bez DPH	cena m ² vč. DPH
GEOSTONE® - miniFLAT šesták povrch štípaný	přírodní	11,8 kg	39,7 ks	468 kg	120 ks	3,0	1 210,85	1 465,13
	barevná						1 385,53	1 676,49
	bílá						1 814,29	2 195,29
	multicolor						1 520,51	1 839,82
	colors 08, colors 09						1 893,69	2 291,36
	multicolors 08, multicolors 09 bluecolors 09						2 084,25	2 521,94
							3 624,61	4 385,78
GEOSTONE® - miniFLAT šesták povrch štípaný grind	přírodní	11,8 kg	39,7 ks	468 kg	120 ks	3,0	1 516,54	1 835,01
	barevná						1 734,89	2 099,22
	bílá						2 266,87	2 742,91
	multicolor						1 901,63	2 300,97
	colors 08, colors 09						2 370,09	2 867,81
	multicolors 08, multicolors 09 bluecolors 09						2 608,29	3 156,03
							4 533,74	5 485,83
GEOSTONE® - miniFLAT šesták povrch štípaný rustik	přírodní	11,8 kg	39,7 ks	468 kg	120 ks	3,0	1 453,02	1 758,15
	barevná						1 663,43	2 012,75
	bílá						2 175,56	2 632,43
	multicolor						1 826,20	2 209,70
	colors 08, colors 09						2 274,81	2 752,52
	multicolors 08, multicolors 09 bluecolors 09						2 501,10	3 026,33
							4 351,12	5 264,86





opěrné zdi **Geostone® - mini** provedení štípané



barevné provedení	povrch základní		povrch grind		povrch rustik		specifikace
	cena bez DPH	cena vč. DPH	cena bez DPH	cena vč. DPH	cena bez DPH	cena vč. DPH	

GEOSTONE® - miniBENT

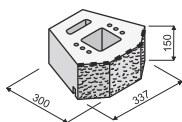

GEOSTONE® - miniBENT
štípaný

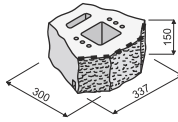

GEOSTONE® - miniBENT
štípaný grind

	povrch základní		povrch grind		specifikace
	cena bez DPH	cena vč. DPH	cena bez DPH	cena vč. DPH	
přírodní	67,70	81,92	84,60	102,37	rozměr: 300 x 150 x 337 mm hmotnost: cca 21,87 kg hmotnost palety: cca 1 312 kg množství: 60 ks/paleta
barevná	72,10	87,24	90,10	109,02	
bílá	101,40	122,69	126,80	153,43	
multicolor	79,20	95,83	96,30	116,52	
colors 08, 09	106,00	128,26	132,60	160,45	
multicolors 08, 09 bluecolors 09	116,60 204,40	141,09 247,32	145,90 253,70	176,54 306,98	

název výrobku / označení	barevné variace	hmotnost / ks	počet ks / m ²	hmotnost / m ²	počet ks / paleta	m ² / paleta	cena m ² bez DPH	cena m ² vč. DPH
GEOSTONE® - miniBENT povrch štípaný	přírodní	21,87 kg	19,8 ks	433 kg	60 ks	3,0	1 340,46	1 621,96
	barevná						1 427,58	1 727,37
	bílá						2 007,72	2 429,34
	multicolor						1 568,16	1 897,47
	colors 08, colors 09						2 098,80	2 539,55
	multicolors 08, multicolors 09 bluecolors 09						2 308,68 4 047,12	2 793,50 4 897,02
GEOSTONE® - miniBENT povrch štípaný grind	přírodní	21,87 kg	19,8 ks	433 kg	60 ks	3,0	1 675,08	2 026,85
	barevná						1 783,98	2 158,62
	bílá						2 510,64	3 037,87
	multicolor						1 906,74	2 307,16
	colors 08, colors 09						2 625,48	3 176,83
	multicolors 08, multicolors 09 bluecolors 09						2 888,82 5 023,26	3 495,47 6 078,14

GEOSTONE® - miniBENT čtvrťák

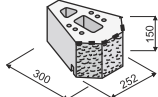

GEOSTONE® - miniBENT
čtvrťák štípaný

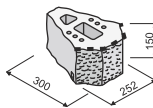

GEOSTONE® - miniBENT
čtvrťák štípaný grind

	povrch základní		povrch grind		specifikace
	cena bez DPH	cena vč. DPH	cena bez DPH	cena vč. DPH	
přírodní	47,30	57,23	59,20	71,63	rozměr: 300 x 150 x 252 mm hmotnost: cca 14,3 kg hmotnost palety: cca 1 373 kg množství: 96 ks/paleta
barevná	51,70	62,56	64,70	78,29	
bílá	71,00	85,91	88,80	107,45	
multicolor	56,90	68,85	71,20	86,15	
colors 08, 09	74,10	89,66	92,80	112,29	
multicolors 08, 09 bluecolors 09	81,60 141,90	98,74 171,70	102,10 177,50	123,54 214,78	

název výrobku / označení	barevné variace	hmotnost / ks	počet ks / m ²	hmotnost / m ²	počet ks / paleta	m ² / paleta	cena m ² bez DPH	cena m ² vč. DPH
GEOSTONE® - miniBENT čtvrťák povrch štípaný	přírodní	14,3 kg	26,4 ks	378 kg	96 ks	3,6	1 248,72	1 510,95
	barevná						1 364,88	1 651,50
	bílá						1 874,40	2 268,02
	multicolor						1 502,16	1 817,61
	colors 08, colors 09						1 956,24	2 367,05
	multicolors 08, multicolors 09 bluecolors 09						2 154,24 3 746,16	2 606,63 4 532,85
GEOSTONE® - miniBENT čtvrťák povrch štípaný grind	přírodní	14,3 kg	26,4 ks	378 kg	96 ks	3,6	1 562,88	1 891,08
	barevná						1 708,08	2 066,78
	bílá						2 344,32	2 836,63
	multicolor						1 879,68	2 274,41
	colors 08, colors 09						2 449,92	2 964,40
	multicolors 08, multicolors 09 bluecolors 09						2 695,44 4 686,00	3 261,48 5 670,06



opěrné zdi Geostone® - mini provedení štípané



barevné provedení	povrch základní		povrch grind		povrch rustik		specifikace
	cena bez DPH	cena vč. DPH	cena bez DPH	cena vč. DPH	cena bez DPH	cena vč. DPH	

GEOSTONE® - miniBENT šesták

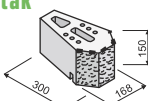

GEOSTONE® - miniBENT šesták štípaný

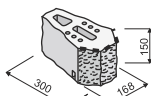

GEOSTONE® - miniBENT šesták štípaný grind

přírodní	37,10	44,89	46,40	56,14	rozměr: 300 x 150 x 168 mm hmotnost: cca 10,93 kg hmotnost palety: cca 1 312 kg množství: 120 ks/paleta		
barevná	41,50	50,22	51,90	62,80			
bílá	55,60	67,28	69,50	84,10			
multicolor	45,50	55,06	57,00	68,97			
colors 08, 09	58,10	70,30	72,70	87,97			
multicolors 08, 09	63,90	77,32	80,00	96,80			
bluecolors 09	111,10	134,43	139,00	168,19			

název výrobku / označení	barevné variace	hmotnost / ks	počet ks / m ²	hmotnost / m ²	počet ks / paleta	m ² / paleta	cena m ² bez DPH	cena m ² vč. DPH
GEOSTONE® - miniBENT šesták povrch štípaný	přírodní	10,93 kg	39,7 ks	434 kg	120 ks	3,0	1 472,87	1 782,17
	barevná						1 647,55	1 993,54
	bílá						2 207,32	2 670,86
	multicolor						1 806,35	2 185,68
	colors 08, colors 09						2 306,57	2 790,95
	multicolors 08, multicolors 09						2 536,83	3 069,56
bluecolors 09	4 410,67	5 336,91						
GEOSTONE® - miniBENT šesták povrch štípaný grind	přírodní	10,93 kg	39,7 ks	434 kg	120 ks	3,0	1 842,08	2 228,92
	barevná						2 060,43	2 493,12
	bílá						2 759,15	3 338,57
	multicolor						2 262,90	2 738,11
	colors 08, colors 09						2 886,19	3 492,29
	multicolors 08, multicolors 09						3 176,00	3 842,96
bluecolors 09	5 518,30	6 677,14						

GEOSTONE® - miniSHELF

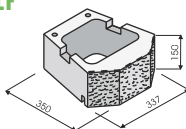

GEOSTONE® - miniSHELF štípaný

přírodní	64,40	77,92	rozměr: 350 x 150 x 337 mm hmotnost: cca 18,1 kg hmotnost palety: cca 869 kg množství: 48 ks/paleta				
barevná	68,80	83,25					
bílá	97,00	117,37					
multicolor	75,90	91,84					
colors 08, 09	101,40	122,69					
multicolors 08, 09	111,70	135,16					
bluecolors 09	194,00	234,74					

název výrobku / označení	barevné variace	hmotnost / ks	počet ks / m ²	hmotnost / m ²	počet ks / paleta	m ² / paleta	cena m ² bez DPH	cena m ² vč. DPH
GEOSTONE® - miniSHELF povrch štípaný	přírodní	18,1	19,8 ks	358 kg	48 ks	2,4	1 275,12	1 542,90
	barevná						1 362,24	1 648,31
	bílá						1 920,60	2 323,93
	multicolor						1 502,82	1 818,41
	colors 08, colors 09						2 007,72	2 429,34
	multicolors 08, multicolors 09						2 211,66	2 676,11
bluecolors 09	3 841,20	4 647,85						

Rovný záklopový prvek GEOSTONE® - mini

přírodní	44,00	53,24	rozměr: 350 x 190 x 65 mm hmotnost: 10 kg hmotnost palety: cca 780 kg množství: 78 ks/paleta počet ks/bm: 5,3				
barevná	49,30	59,65					
bílá	60,50	73,21					

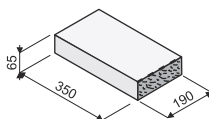

Rovný záklopový prvek GEOSTONE® - mini štípaný

Malá montážní svěrka GEOSTONE® - mini

	790,00	955,90					



CUP STONE



barevné provedení	povrch základní		povrch grind		povrch rustik		specifikace
	cena bez DPH	cena vč. DPH	cena bez DPH	cena vč. DPH	cena bez DPH	cena vč. DPH	

CUP STONE MALÝ – provedení hladké

přírodní	54,60	66,07					rozměr: 300 x 150 x 300 mm hmotnost: cca 12,6 kg hmotnost palety: 907 kg množství: 72 ks/paleta	
barevná	59,90	72,48						
bílá	82,90	100,31						
multicolor	66,20	80,10						
colors 08, 09	86,70	104,91						
multicolors 08, 09 bluecolors 09	95,40 165,80	115,43 200,62						

CUP STONE MALÝ – provedení hladké

název výrobku / označení	barevné variace	hmotnost / ks	počet ks / m ²	hmotnost / m ²	počet ks / paleta	m ² / paleta	cena m ² bez DPH	cena m ² vč. DPH
CUP STONE malý povrch hladký	přírodní	12,6 kg	22,2 ks	280 kg	72 ks	3,2	1 212,12	1 466,67
	barevná						1 329,78	1 609,03
	bílá						1 840,38	2 226,86
	multicolor						1 469,64	1 778,26
	colors 08, colors 09						1 924,74	2 328,94
	multicolors 08, multicolors 09 bluecolors 09						2 117,88 3 680,76	2 562,63 4 453,72

CUP STONE MALÝ – provedení štípané

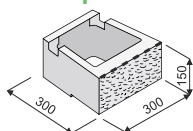

CUP STONE MALÝ – provedení štípané

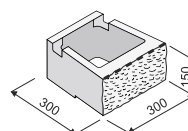

CUP STONE MALÝ – provedení štípané rustik

přírodní	58,40	70,66	76,00	91,96	rozměr: 300 x 150 x 300 mm hmotnost: cca 13,0 kg hmotnost palety: 936 kg množství: 72 ks/paleta			
barevná	63,60	76,96	82,80	100,19				
bílá	86,70	104,91	112,70	136,37				
multicolor	69,90	84,58	91,00	110,11				
colors 08, 09	90,60	109,63	117,80	142,54				
multicolors 08, 09 bluecolors 09	99,70 173,30	120,64 209,69	129,60 225,40	156,82 272,73				

název výrobku / označení	barevné variace	hmotnost / ks	počet ks / m ²	hmotnost / m ²	počet ks / paleta	m ² / paleta	cena m ² bez DPH	cena m ² vč. DPH
CUP STONE malý povrch štípaný	přírodní	13,0 kg	22,2 ks	289 kg	72 ks	3,2	1 296,48	1 568,74
	barevná						1 411,92	1 708,42
	bílá						1 924,74	2 328,94
	multicolor						1 551,78	1 877,65
	colors 08, colors 09						2 011,32	2 433,70
	multicolors 08, multicolors 09 bluecolors 09						2 213,34 3 847,26	2 678,14 4 655,18
CUP STONE malý povrch štípaný rustik	přírodní	13,0 kg	22,2 ks	289 kg	72 ks	3,2	1 684,98	2 038,83
	barevná						1 838,16	2 224,17
	bílá						2 501,94	3 027,35
	multicolor						2 020,20	2 444,44
	colors 08, colors 09						2 615,16	3 164,34
	multicolors 08, multicolors 09 bluecolors 09						2 877,12 5 003,88	3 481,32 6 054,69

CUP STONE VELKÝ – provedení hladké

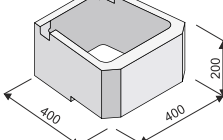
přírodní	77,50	93,78					rozměr: 400 x 200 x 400 mm hmotnost: cca 24,27 kg hmotnost palety: 874 kg množství: 36 ks/paleta	
barevná	83,70	101,28						
bílá	119,30	144,35						
multicolor	92,40	111,80						
colors 08, 09	124,70	150,89						
multicolors 08, 09 bluecolors 09	137,30 238,70	166,13 288,83						

CUP STONE VELKÝ – provedení hladké

název výrobku / označení	barevné variace	hmotnost / ks	počet ks / m ²	hmotnost / m ²	počet ks / paleta	m ² / paleta	cena m ² bez DPH	cena m ² vč. DPH
CUP STONE velký povrch hladký	přírodní	24,27 kg	12,5 ks	303 kg	36 ks	2,9	968,75	1 172,19
	barevná						1 046,25	1 265,96
	bílá						1 491,25	1 804,41
	multicolor						1 155,00	1 397,55
	colors 08, colors 09						1 558,75	1 886,10
	multicolors 08, multicolors 09 bluecolors 09						1 716,25 2 983,75	2 076,66 3 610,34



CUP STONE



barevné provedení	povrch základní		povrch grind		povrch rustik		specifikace
	cena bez DPH	cena vč. DPH	cena bez DPH	cena vč. DPH	cena bez DPH	cena vč. DPH	

CUP STONE VELKÝ – provedení štípané

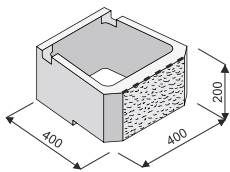

CUP STONE VELKÝ – provedení štípané

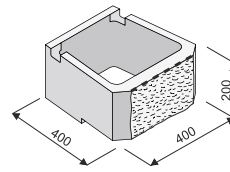

CUP STONE VELKÝ – provedení štípané rustik

přírodní	82,30	99,58			107,00	129,47	rozměr: 400 x 200 x 400 mm hmotnost: cca 24,67 kg hmotnost palety: 888 kg množství: 36 ks/paleta
barevná	88,40	106,96			114,90	139,03	
bílá	124,00	150,04			161,30	195,17	
multicolor	97,20	117,61			126,40	152,94	
colors 08, 09	129,60	156,82			168,60	204,01	
multicolors 08, 09	142,70	172,67			185,40	224,33	
bluecolors 09	248,00	300,08			322,60	390,35	

název výrobku / označení	barevné variace	hmotnost / ks	počet ks / m ²	hmotnost / m ²	počet ks / paleta	m ² / paleta	cena m ² bez DPH	cena m ² vč. DPH
CUP STONE velký povrch štípaný	přírodní	24,76 kg	12,5 ks	308 kg	36 ks	2,9	1 028,75	1 244,79
	barevná						1 105,00	1 337,05
	bílá						1 550,00	1 875,50
	multicolor						1 215,00	1 470,15
	colors 08, colors 09						1 620,00	1 960,20
	multicolors 08, multicolors 09 bluecolors 09						1 783,75	2 158,34
CUP STONE velký povrch štípaný rustik	přírodní	24,76 kg	12,5 ks	308 kg	36 ks	2,9	1 337,50	1 618,38
	barevná						1 436,25	1 737,86
	bílá						2 016,25	2 439,66
	multicolor						1 580,00	1 911,80
	colors 08, colors 09						2 107,50	2 550,08
	multicolors 08, multicolors 09 bluecolors 09						2 317,50	2 804,18
	4 032,50	4 879,33						

GARDEN STONE®



barevné provedení	povrch základní		povrch grind		povrch rustik		specifikace
	cena bez DPH	cena vč. DPH	cena bez DPH	cena vč. DPH	cena bez DPH	cena vč. DPH	

GARDEN STONE® HLADKÝ

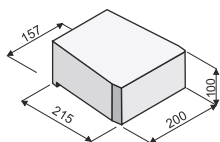

GARDEN STONE HLADKÝ

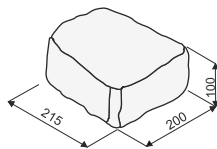

GARDEN STONE HLADKÝ GRIND

přírodní	26,80	32,43	31,30	37,87	rozměr: 215 x 100 x 200 (157) mm hmotnost: cca 8,67 kg hmotnost palety: cca 1 040 kg množství: 120 ks/paleta
barevná	32,50	39,33	36,40	44,04	
bílá	47,80	57,84	51,30	62,07	
multicolor	38,90	47,07	43,50	52,64	
colors 08, 09	50,00	60,50	53,60	64,86	
multicolors 08, 09	55,00	66,55	59,00	71,39	
bluecolors 09	95,60	115,68	102,60	124,15	

název výrobku / označení	barevné variace	hmotnost / ks	počet ks / m ²	hmotnost / m ²	počet ks / paleta	m ² / paleta	cena m ² bez DPH	cena m ² vč. DPH
GARDEN STONE povrch hladký	přírodní	8,67 kg	50 ks	433 kg	120 ks	2,4	1 340,00	1 621,40
	barevná						1 625,00	1 966,25
	bílá						2 390,00	2 891,90
	multicolor						1 945,00	2 353,45
	colors 08, colors 09						2 500,00	3 025,00
	multicolors 08, multicolors 09 bluecolors 09						2 750,00	3 327,50
GARDEN STONE povrch hladký grind	přírodní	8,67	50 ks	433 kg	120 ks	2,4	1 565,00	1 893,65
	barevná						1 820,00	2 202,20
	bílá						2 565,00	3 103,65
	multicolor						2 175,00	2 631,75
	colors 08, colors 09						2 680,00	3 242,80
	multicolors 08, multicolors 09 bluecolors 09						2 950,00	3 569,50
	5 130,00	6 207,30						



GARDEN STONE®



barevné provedení	povrch základní		povrch grind		povrch rustik		specifikace
	cena bez DPH	cena vč. DPH	cena bez DPH	cena vč. DPH	cena bez DPH	cena vč. DPH	

GARDEN STONE® ŠTÍPANÝ

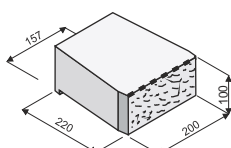

GARDEN STONE ŠTÍPANÝ

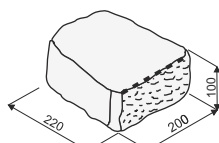

GARDEN STONE ŠTÍPANÝ GRIND

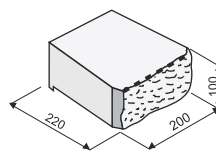

GARDEN STONE ŠTÍPANÝ RUSTIK

přírodní	29,00	35,09	32,40	39,20	34,80	42,11	rozměr: 220 x 100 x 200 (157) mm hmotnost: cca 8,23 kg hmotnost palety: cca 988 kg množství: 120 ks/paleta
barevná	35,20	42,59	39,50	47,80	42,60	51,55	
bílá	50,70	61,35	56,80	68,73	60,90	73,69	
multicolor	42,40	51,30	47,40	57,35	55,90	67,64	
colors 08, 09	53,00	64,13	59,40	71,87	63,70	77,08	
multicolors 08, 09	58,30	70,54	65,30	79,01	70,00	84,70	
bluecolors 09	101,40	122,69	113,60	137,46	121,80	147,38	

* Doporučená max. výška opěrných zdí z tvarovek GARDEN STONE je cca 90 cm. Při větších výškách je nutné individuální posouzení statikem

název výrobku / označení	barevné variace	hmotnost / ks	počet ks / m ²	hmotnost / m ²	počet ks / paleta	m ² / paleta	cena m ² bez DPH	cena m ² vč. DPH
GARDEN STONE povrch štípaný	přírodní	8,23 ks	50 ks	412 kg	120 ks	2,4	1 450,00	1 754,50
	barevná						1 760,00	2 129,60
	bílá						2 535,00	3 067,35
	multicolor						2 120,00	2 565,20
	colors 08, colors 09						2 650,00	3 206,50
	multicolors 08, multicolors 09						2 915,00	3 527,15
bluecolors 09	5 070,00	6 134,70						
GARDEN STONE povrch štípaný grind	přírodní	8,23 kg	50 ks	412 kg	120 ks	2,4	1 620,00	1 960,20
	barevná						1 975,00	2 389,75
	bílá						2 840,00	3 436,40
	multicolor						2 370,00	2 867,70
	colors 08, colors 09						2 970,00	3 593,70
	multicolors 08, multicolors 09						3 265,00	3 950,65
bluecolors 09	5 680,00	6 872,80						
GARDEN STONE povrch štípaný rustik	přírodní	8,23 kg	50 ks	412 kg	120 ks	2,4	1 740,00	2 105,40
	barevná						2 130,00	2 577,30
	bílá						3 045,00	3 684,45
	multicolor						2 795,00	3 381,95
	colors 08, colors 09						3 185,00	3 853,85
	multicolors 08, multicolors 09						3 500,00	4 235,00
bluecolors 09	6 090,00	7 368,90						

GEOGARDEN STONE HLADKÝ

přírodní	31,20	37,75
barevná	37,40	45,25
bílá	52,90	64,01
multicolor	44,60	53,97
colors 08, 09	55,30	66,91
multicolors 08, 09	60,80	73,57
bluecolors 09	105,80	128,02

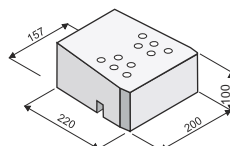

GEOGARDEN STONE HLADKÝ

rozměr: 220 x 100 x 200 (157) mm
hmotnost: 7,97 kg
hmotnost palety: cca 956 kg
množství: 120 ks/paleta

název výrobku / označení	barevné variace	hmotnost / ks	počet ks / m ²	hmotnost / m ²	počet ks / paleta	m ² / paleta	cena m ² bez DPH	cena m ² vč. DPH
GEOGARDEN STONE povrch hladký	přírodní	7,97 kg	50 ks	398 kg	120 ks	2,4	1 560,00	1 887,60
	barevná						1 870,00	2 262,70
	bílá						2 645,00	3 200,45
	multicolor						2 230,00	2 698,30
	colors 08, colors 09						2 765,00	3 345,65
	multicolors 08, multicolors 09						3 040,00	3 678,40
bluecolors 09	5 290,00	6 400,90						

GEOGARDEN STONE ŠTÍPANÝ

přírodní	33,40	40,41
barevná	39,60	47,92
bílá	55,10	66,67
multicolor	46,80	56,63
colors 08, 09	57,60	69,70
multicolors 08, 09	63,40	76,71
bluecolors 09	110,20	133,34

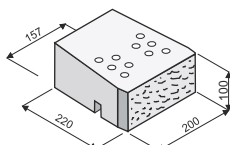

GEOGARDEN STONE ŠTÍPANÝ

rozměr: 220 x 100 x 200 (157) mm
hmotnost: 8,1 kg
hmotnost palety: cca 972 kg
množství: 120 ks/paleta



název výrobku / označení	barevné variace	hmotnost / ks	počet ks / m ²	hmotnost / m ²	počet ks / paleta	m ² / paleta	cena m ² bez DPH	cena m ² vč. DPH
GARDEN STONE povrch hladký grind	přírodní	8,67	50 ks	433 kg	120 ks	2,4	1 565,00	1 893,65
	barevná						1 820,00	2 202,20
	bílá						2 565,00	3 103,65
	multicolor						2 175,00	2 631,75
	colors 08, colors 09						2 680,00	3 242,80
multicolors 08, multicolors 09	2 950,00	3 569,50						
bluecolors 09	5 130,00	6 207,30						

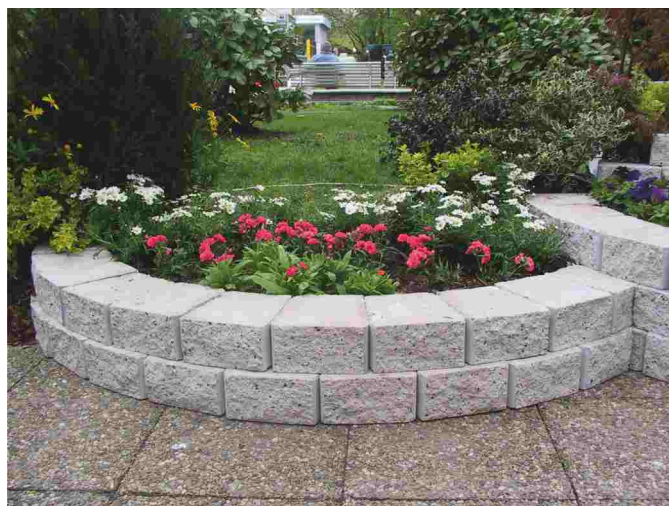



ZIQZAQ BLOK®



barevné provedení	povrch základní		povrch grind		povrch rustik		specifikace
	cena bez DPH	cena vč. DPH	cena bez DPH	cena vč. DPH	cena bez DPH	cena vč. DPH	

ZIQZAQ BLOK

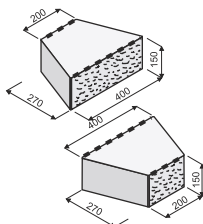

ZIQZAQ BLOK štípaný

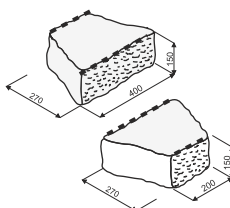

ZIQZAQ BLOK štípaný grind

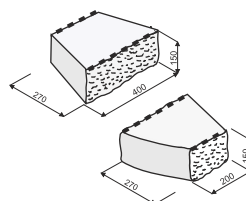

ZIQZAQ BLOK štípaný rustik

							rozměr: výška 150 mm délka na jedné straně lichoběžníku 200 mm délka na druhé straně lichoběžníku 400 mm hmotnost: cca 27,83 kg počet ks/paleta: 40 ks hmotnost palety: 1 113 kg
přírodní	70,80	85,67	85,00	102,85	92,10	111,44	
barevná	76,60	92,69	92,00	111,32	99,60	120,52	
bílá	118,00	142,78	135,70	164,20	153,40	185,61	
colors 08, 09	123,30	149,19	141,80	171,58	160,30	193,96	

* Doporučená max. výška opěrných zdí z tvarovek ZIQZAQ je cca 120 cm. Při větších výškách je nutné individuální posouzení statikem

název výrobku / označení	barevné variace	hmotnost / ks	počet ks / m ²	hmotnost / m ²	počet ks / paleta	m ² / paleta	cena m ² bez DPH	cena m ² vč. DPH
--------------------------	-----------------	---------------	---------------------------	---------------------------	-------------------	-------------------------	-----------------------------	-----------------------------

A/ vyskládání pouze delší pohledovou stranou

ZIQZAQ BLOK povrch štípaný	přírodní	27,83 kg	16,7 ks	465 kg	40 ks	2,4	1 182,36	1 430,66
	barevná						1 279,22	1 547,86
	bílá						1 970,60	2 384,43
	colors 08, colors 09						2 059,11	2 491,52
ZIQZAQ BLOK povrch štípaný grind	přírodní	27,83 kg	16,7 ks	465 kg	40 ks	2,4	1 419,50	1 717,60
	barevná						1 536,40	1 859,04
	bílá						2 266,19	2 742,09
	colors 08, colors 09						2 368,06	2 865,35
ZIQZAQ BLOK povrch štípaný rustik	přírodní	27,83 kg	16,7 ks	465 kg	40 ks	2,4	1 538,07	1 861,06
	barevná						1 663,32	2 012,62
	bílá						2 561,78	3 099,75
	colors 08, colors 09						2 677,01	3 239,18

B/ vyskládání cik-cak (opakovaně delší a kratší strana)

ZIQZAQ BLOK povrch štípaný	přírodní	27,83	25 ks	696 kg	40 ks	1,6	1 770,00	2 141,70
	barevná						1 915,00	2 317,15
	bílá						2 950,00	3 569,50
	colors 08, colors 09						3 082,50	3 729,83
ZIQZAQ BLOK povrch štípaný grind	přírodní	27,83 kg	25 ks	696 kg	40 ks	1,6	2 125,00	2 571,25
	barevná						2 300,00	2 783,00
	bílá						3 392,50	4 104,93
	colors 08, colors 09						3 545,00	4 289,45
ZIQZAQ BLOK povrch štípaný rustik	přírodní	27,83 kg	25 ks	696 kg	40 ks	1,6	2 302,50	2 786,03
	barevná						2 490,00	3 012,90
	bílá						3 835,00	4 640,35
	colors 08, colors 09						4 007,50	4 849,08

GEOZIQAQ BLOK

přírodní	79,20	95,83
barevná	85,10	102,97
bílá	126,40	152,94
colors 08, 09	132,10	159,84

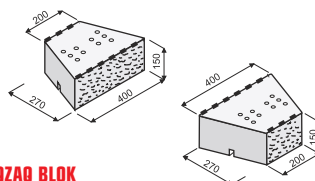

GEOZIQAQ BLOK

rozměr: výška 150 mm
délka na jedné straně
lichoběžníku 200 mm
délka na druhé straně
lichoběžníku 400 mm
hmotnost: cca 26,6 kg
počet ks/paleta: 40 ks
hmotnost palety: 1 064 kg



název výrobku / označení	barevné variace	hmotnost / ks	počet ks / m ²	hmotnost / m ²	počet ks / paleta	m ² / paleta	cena m ² bez DPH	cena m ² vč. DPH
A/ vyskládání pouze delší pohledovou stranou								
GEOZIQAQ BLOK povrch štípaný	přírodní	26,6 kg	16,7 ks	444 kg	40 ks	2,4	1 322,64	1 600,39
	barevná						1 421,17	1 719,62
	bílá						2 110,88	2 554,16
	colors 08, colors 09						2 206,07	2 669,34

B/ vyskládání cik-cak (opakovaně delší a kratší strana)								
GEOZIQAQ BLOK povrch štípaný	přírodní	26,6 kg	25 ks	665 kg	40 ks	1,6	1 980,00	2 395,80
	barevná						2 127,50	2 574,28
	bílá						3 160,00	3 823,60
	colors 08, colors 09						3 302,50	3 996,03

ZIQAQ BLOK® 70

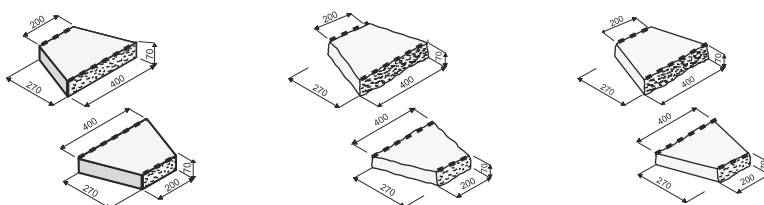

ZIQAQ BLOK 70
štípaný

ZIQAQ BLOK 70
štípaný grind

ZIQAQ BLOK 70
štípaný rustik

přírodní barevná bílá colors 08, 09	58,00	70,18	72,00	87,12	79,00	95,59	rozměr: výška 70 mm délka na jedné straně lichoběžníku 200 mm délka na druhé straně lichoběžníku 400 mm hmotnost: cca 12,97 kg počet ks/paleta: 80 ks hmotnost palety: cca 1 518 kg
	64,50	78,05	78,50	94,99	85,50	103,46	
	98,50	119,19	112,50	136,13	119,50	144,60	
	104,50	126,45	118,50	143,39	125,50	151,86	

název výrobku / označení	barevné variace	hmotnost / ks	počet ks / m ²	hmotnost / m ²	počet ks / paleta	m ² / paleta	cena m ² bez DPH	cena m ² vč. DPH
A/ vyskládání pouze delší pohledovou stranou								
ZIQAQ BLOK povrch štípaný	přírodní	12,97 kg	35,7 ks	463 kg	80 ks	2,24	2 070,60	2 505,43
	barevná						2 302,65	2 786,21
	bílá						3 516,45	4 254,90
	colors 08, colors 09						3 730,65	4 514,09
ZIQAQ BLOK povrch štípaný grind	přírodní	12,97 kg	35,7 ks	463 kg	80 ks	2,24	2 570,40	3 110,18
	barevná						2 802,45	3 390,96
	bílá						4 016,25	4 859,66
	colors 08, colors 09						4 230,45	5 118,84
ZIQAQ BLOK povrch štípaný rustik	přírodní	12,97 kg	35,7 ks	463 kg	80 ks	2,24	2 820,30	3 412,56
	barevná						3 052,35	3 693,34
	bílá						4 266,15	5 162,04
	colors 08, colors 09						4 480,35	5 421,22

B/ vyskládání cik-cak (opakovaně delší a kratší strana)								
ZIQAQ BLOK povrch štípaný	přírodní	12,97 kg	50 ks	649 kg	80 ks	1,6	2 900,00	3 509,00
	barevná						3 225,00	3 902,25
	bílá						4 925,00	5 959,25
	colors 08, colors 09						5 225,00	6 322,25
ZIQAQ BLOK povrch štípaný grind	přírodní	12,97 kg	50 ks	649 kg	80 ks	1,6	3 600,00	4 356,00
	barevná						3 925,00	4 749,25
	bílá						5 625,00	6 806,25
	colors 08, colors 09						5 925,00	7 169,25
ZIQAQ BLOK povrch štípaný rustik	přírodní	12,97 kg	50 ks	649 kg	80 ks	1,6	3 950,00	4 779,50
	barevná						4 275,00	5 172,75
	bílá						5 975,00	7 229,75
	colors 08, colors 09						6 275,00	7 592,75



BARRIER BLOK



barevné provedení	povrch základní		povrch grind		povrch rustik		specifikace
	cena bez DPH	cena vč. DPH	cena bez DPH	cena vč. DPH	cena bez DPH	cena vč. DPH	

BARRIER BLOK

přírodní	55,00	66,55
barevná	62,10	75,14
bílá	77,55	93,84
multicolor	63,80	77,20
colors 08, 09	81,40	98,49
multicolors 08, 09	90,20	109,14
bluecolors 09	171,60	207,64

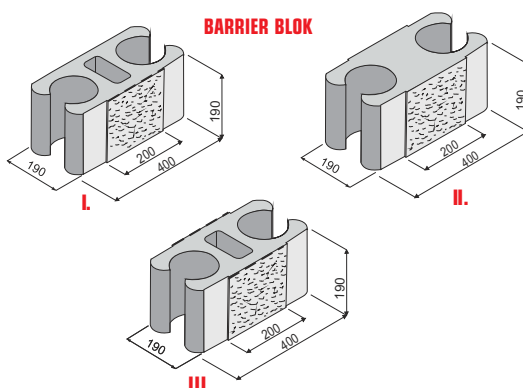

rozměr: 400 x 190 x 190 mm
 hmotnost: cca 17,67 kg
 hmotnost palety: 1 060 kg
 množství: 60 ks/paleta
 počet ks/m²: 17,5
 Paletování v poměru 2(I.):2(II.):1(III.)

Zákryt BARRIER BLOK

přírodní	51,90	62,80
barevná	55,90	67,64
bílá	71,80	86,88
multicolor	61,50	74,42
colors 08, 09	75,00	90,75
multicolors 08, 09	82,60	99,95
bluecolors 09	143,60	173,76

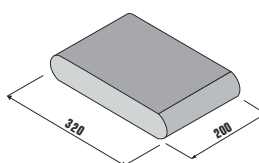

Zákryt BARRIER BLOK

rozměr: 320 x 200 x 60 mm
 hmotnost: cca 7,9 kg
 hmotnost palety: 569 kg
 množství: 72 ks/paleta
 počet ks/bm: 5

název výrobku / označení	barevné variace	hmotnost / ks	počet ks / m ²	hmotnost / m ²	počet ks / paleta	m ² / paleta	cena m ² bez DPH	cena m ² vč. DPH
BARRIER BLOK	přírodní	17,67 ks	13,16 ks	233 kg	60 ks	4,56	723,80	875,80
	barevná						817,24	988,86
	bílá						1 020,56	1 234,88
	multicolor						839,61	1 015,93
	colors 08, colors 09						1 071,22	1 296,18
	multicolors 08, multicolors 09						1 187,03	1 436,31
	bluecolors 09						2 258,26	2 732,49

zahradní nášlapný kámen



Zahradní nášlapný kámen poloviční

přírodní	72,00	87,12
barevná	78,50	94,99
bílá	112,50	136,13

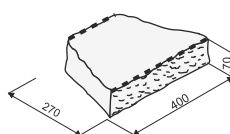

Nášlapný kámen poloviční

rozměr: 200/400 x 70 x 270 mm
 hmotnost: cca 12,97 kg
 hmotnost palety: 1 038 kg
 množství: 80 ks/paleta

Zahradní nášlapný kámen malý

přírodní	74,50	90,15
barevná	80,50	97,41
bílá	114,70	138,79

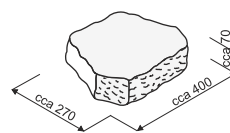

Nášlapný kámen malý

rozměr: cca 400 x 270 x 70 mm
 hmotnost: cca 12,17 kg
 hmotnost palety: 974 kg
 množství: 80 ks/paleta

Zahradní nášlapný kámen velký

přírodní	137,00	165,77
barevná	145,10	175,57
bílá	198,70	240,43

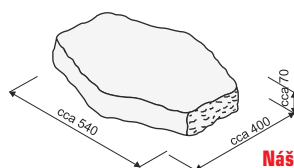

Nášlapný kámen velký

rozměr: cca 400 x 540 x 70 mm
 hmotnost: cca 25,37 kg
 hmotnost palety: 1 015 kg
 množství: 40 ks/paleta



KB palisády



barevné provedení	povrch základní		povrch grind		specifikace
	cena bez DPH	cena vč. DPH	cena bez DPH	cena vč. DPH	

KB palisáda - A

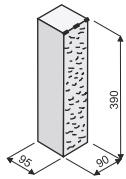

KB palisáda - A

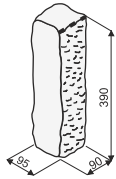

KB palisáda - A grind

přírodní barevná bílá	povrch základní		povrch grind		specifikace
	cena bez DPH	cena vč. DPH	cena bez DPH	cena vč. DPH	
	22,30	26,98	26,30	31,82	rozměr: 90 x 95 x 390 mm hmotnost: cca 7,57 kg hmotnost palety: 1 453 kg množství: 192 ks/paleta
	24,40	29,52	28,80	34,85	
	36,00	43,56	42,40	51,30	

název výrobku / označení	barevné variace	hmotnost / ks	počet ks / m ²	hmotnost / m ²	počet ks / paleta	m ² / paleta	cena bm bez DPH	cena bm vč. DPH
KB palisáda - A povrch hladký	přírodní barevná bílá	7,57 kg	11,1 ks	84 kg	192 ks	17,3	247,53 270,84 399,60	299,51 327,72 483,52
KB palisáda - A grind povrch hladký	přírodní barevná bílá	7,87 kg	11,1 ks	87 kg	192 ks	17,3	291,93 319,68 470,64	353,24 386,81 569,47

KB palisáda - B

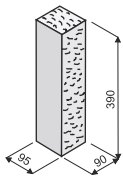

KB palisáda - B

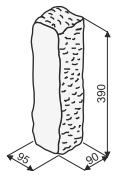

KB palisáda - B grind

přírodní barevná bílá	povrch základní		povrch grind		specifikace
	cena bez DPH	cena vč. DPH	cena bez DPH	cena vč. DPH	
	24,40	29,52	28,80	34,85	rozměr: 90 x 95 x 390 mm hmotnost: cca 7,87 kg hmotnost palety: 1 510 kg množství: 192 ks/paleta
	25,10	30,37	29,60	35,82	
	37,30	45,13	43,90	53,12	

název výrobku / označení	barevné variace	hmotnost / ks	počet ks / m ²	hmotnost / m ²	počet ks / paleta	m ² / paleta	cena bm bez DPH	cena bm vč. DPH
KB palisáda - B povrch štípaný	přírodní barevná bílá	7,57 kg	11,1 ks	84 kg	192 ks	17,3	270,84 278,61 414,03	327,72 337,12 500,98
KB palisáda - B grind povrch štípaný	přírodní barevná bílá	7,87 kg	11,1 ks	87 kg	192 ks	17,3	319,68 328,56 487,29	386,81 397,56 589,62

KB palisády 140-400

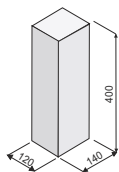

KB palisáda A 140-400

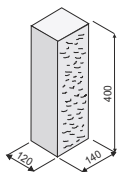

KB palisáda B 140-400

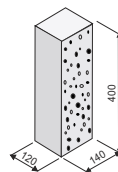

KB palisáda G 140-400

přírodní barevná bílá multicolor	povrch základní		povrch grind		povrch broušený		specifikace
	cena bez DPH	cena vč. DPH	cena bez DPH	cena vč. DPH	cena bez DPH	cena vč. DPH	
	46,80	56,63	93,60	113,26	52,00	62,92	rozměr: 140 x 120 x 400 mm hmotnost: cca 14,53 kg hmotnost palety: cca 1 090 kg množství: 75 ks/paleta
	58,70	71,03	117,40	142,05	65,20	78,89	
	75,70	91,60	151,40	183,19	84,00	101,64	
	65,50	79,26	131,00	158,51	72,80	88,09	

název výrobku / označení	barevné variace	hmotnost / ks	počet ks / m ²	hmotnost / m ²	počet ks / paleta	m ² / paleta	cena bm bez DPH	cena bm vč. DPH
KB palisáda A 140-400 povrch hladký	přírodní barevná bílá colors 08, colors 09	14,53 kg	7,14 ks	121 kg	75 ks	9,0	334,15 419,12 540,50 467,67	404,32 507,14 654,00 565,88
KB palisáda B 140-400 povrch štípaný	přírodní barevná bílá colors 08, colors 09	14,78 kg	7,14 ks	123 kg	75 ks	9,0	668,30 838,24 1 081,00 935,34	808,64 1 014,27 1 308,01 1 131,76
KB palisáda G 140-400 povrch broušený	přírodní barevná bílá colors 08, colors 09	14,53 kg	7,14 ks	121 kg	75 ks	9,0	371,28 465,53 599,76 519,79	449,25 563,29 725,71 628,95



KB palisády



barevné provedení	povrch hladký		povrch štípaný		povrch broušený		specifikace
	cena bez DPH	cena vč. DPH	cena bez DPH	cena vč. DPH	cena bez DPH	cena vč. DPH	

KB palisády 140-600

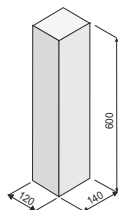

KB palisáda A 140-600

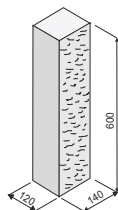

KB palisáda B 140-600

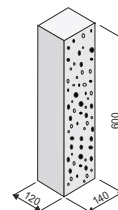

KB palisáda G 140-600

	povrch hladký		povrch štípaný		povrch broušený		rozměr: 140 x 120 x 600 mm hmotnost: cca 20,3 kg hmotnost palety: cca 1 015 kg množství: 50 ks/paleta
	cena bez DPH	cena vč. DPH	cena bez DPH	cena vč. DPH	cena bez DPH	cena vč. DPH	
přírodní	84,20	101,88	158,90	192,27	93,50	113,14	
barevná bílá multicolor	101,20 143,70 117,90	122,45 173,88 142,66	167,30 184,70 168,90	202,43 223,49 204,37	112,40 159,50 130,90	136,00 193,00 158,39	

název výrobku / označení	barevné variace	hmotnost / ks	počet ks / m ²	hmotnost / m ²	počet ks / paleta	m ² / paleta	cena bm bez DPH	cena bm vč. DPH
KB palisáda A 140-600 povrch hladký	přírodní	20,3 kg	7,14 ks	168 kg	50 ks	6,0	601,19	727,44
	barevná bílá						722,57	874,31
	colors 08, colors 09						1 026,02	1 241,48
KB palisáda B 140-600 povrch štípaný	přírodní	22,18 kg	7,14 ks	184 kg	50ks	6,0	1 134,55	1 372,81
	barevná bílá						1 194,52	1 445,37
	colors 08, colors 09						1 318,76	1 595,70
KB palisáda G 140-600 povrch broušený	přírodní	20,3 kg	7,14 ks	168 kg	50 ks	6,0	680,44	823,33
	barevná bílá						802,54	971,07
	colors 08, colors 09						1 138,83	1 377,98
							934,63	1 130,90

KB palisády 140-800

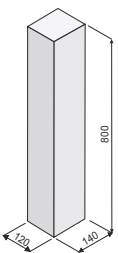

KB palisáda A 140-800

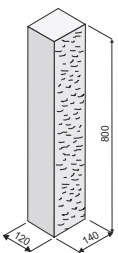

KB palisáda B 140-800

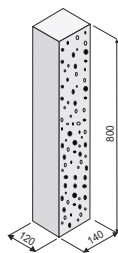

KB palisáda G 140-800

	povrch hladký		povrch štípaný		povrch broušený		rozměr: 140 x 120 x 800 mm hmotnost: cca 27,63 kg hmotnost palety: cca 691 kg množství: 25 ks/paleta
	cena bez DPH	cena vč. DPH	cena bez DPH	cena vč. DPH	cena bez DPH	cena vč. DPH	
přírodní	101,20	122,45	167,10	202,19	112,40	136,00	
barevná bílá multicolor	122,50 173,50 141,70	148,23 209,94 171,46	178,20 201,40 180,40	215,62 243,69 218,28	136,00 192,60 157,40	164,56 233,05 190,45	

název výrobku / označení	barevné variace	hmotnost / ks	počet ks / m ²	hmotnost / m ²	počet ks / paleta	m ² / paleta	cena bm bez DPH	cena bm vč. DPH
KB palisáda A 140-800 povrch hladký	přírodní	27,63 kg	7,14 ks	229 kg	25 ks	3,0	722,57	874,31
	barevná bílá						874,65	1 058,33
	colors 08, colors 09						1 238,79	1 498,94
KB palisáda B 140-800 povrch štípaný	přírodní	29,57 kg	7,14 ks	245 kg	25 ks	3,0	1 193,09	1 443,64
	barevná bílá						1 272,35	1 539,54
	colors 08, colors 09						1 438,00	1 739,98
KB palisáda G 140-800 povrch broušený	přírodní	27,63 kg	7,14 ks	229 kg	25 ks	3,0	802,54	971,07
	barevná bílá						971,04	1 174,96
	colors 08, colors 09						1 375,16	1 663,94
							1 123,84	1 359,85



KB palisády



barevné provedení	povrch základní		povrch grind			specifikace
	cena bez DPH	cena vč. DPH	cena bez DPH	cena vč. DPH		

KB palisády 140-1000

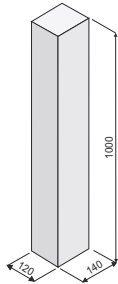

KB palisáda A 140-1000

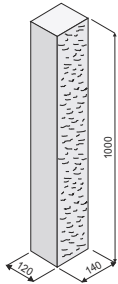

KB palisáda B 140-1000

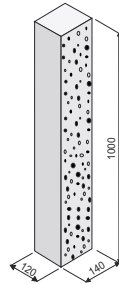

KB palisáda G 140-1000

	118,10	142,90	175,30	212,11	131,20	158,75	rozměr: 140 x 120 x 1 000 mm hmotnost: cca 36,7 kg hmotnost palety: cca 918 kg množství: 25 ks/paleta
přírodní	143,70	173,88	189,20	228,93	159,50	193,00	
barevná	203,30	245,99	218,20	264,02	225,70	273,10	
bílá	165,40	200,13	192,00	232,32	223,30	270,19	

název výrobku / označení	barevné variace	hmotnost / ks	počet ks / m ²	hmotnost / m ²	počet ks / paleta	m ² / paleta	cena bm bez DPH	cena bm vč. DPH
KB palisáda A 140-1000 povrch hladký	přírodní	36,7 kg	7,14 ks	305 kg	25 ks	3,0	843,23	1 020,31
	barevná						1 026,02	1 241,48
	bílá						1 451,56	1 756,39
	colors 08, colors 09						1 180,96	1 428,96
KB palisáda B 140-1000 povrch štípaný	přírodní	36,7 kg	7,14 ks	307 kg	25 ks	3,0	1 251,64	1 514,48
	barevná						1 350,89	1 634,58
	bílá						1 557,95	1 885,12
	colors 08, colors 09						1 370,88	1 668,76
KB palisáda G 140-1000 povrch broušený	přírodní	36,7 kg	7,14 ks	305 kg	25 ks	3,0	936,77	1 133,49
	barevná						1 138,83	1 377,98
	bílá						1 611,50	1 949,92
	colors 08, colors 09						1 594,36	1 929,18

KB palisáda G-B 140-450

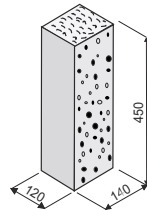

KB palisáda G-B 140-450

přírodní	55,00	66,55
barevná	68,20	82,52
bílá	87,00	105,27
multicolor	75,80	91,72

rozměr: 140 x 120 x 450 mm
hmotnost: 16,2 kg
hmotnost palety: cca 810 kg
množství: 50 ks/paleta

název výrobku / označení	barevné variace	hmotnost / ks	počet ks / m ²	hmotnost / m ²	počet ks / paleta	m ² / paleta	cena bm bez DPH	cena bm vč. DPH
KB palisáda G-B 140-450 povrch broušený	přírodní	16,2 kg	7,14 ks	134 kg	50 ks	6,0	392,70	475,17
	barevná						486,95	589,21
	bílá						621,18	751,63
	colors 08, colors 09						541,21	654,86

KB palisáda G-B 140-550

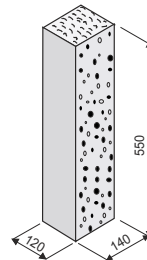

KB palisáda G-B 140-550

přírodní	97,50	117,98
barevná	116,40	140,84
bílá	163,50	197,84
multicolor	134,90	163,23

rozměr: 140 x 120 x 550 mm
hmotnost: 19,9 kg
hmotnost palety: cca 995 kg
množství: 50 ks/paleta

název výrobku / označení	barevné variace	hmotnost / ks	počet ks / m ²	hmotnost / m ²	počet ks / paleta	m ² / paleta	cena bm bez DPH	cena bm vč. DPH
KB palisáda G-B 140-550 povrch broušený	přírodní	19,9 kg	7,14 ks	165 kg	50 ks	6,0	696,15	842,34
	barevná						831,10	1 005,63
	bílá						1 167,39	1 412,54
	colors 08, colors 09						963,19	1 165,46



KB palisády



barevné provedení	povrch hladký		povrch štípaný		povrch broušený		specifikace
	cena bez DPH	cena vč. DPH	cena bez DPH	cena vč. DPH	cena bez DPH	cena vč. DPH	

KB palisáda G-B 140-750

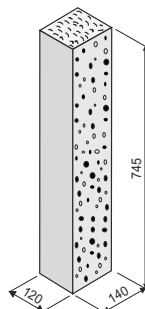

KB palisáda G-B 140-750

rozměr: 140 x 120 x 745 mm
hmotnost: 26,7 kg
hmotnost palety: cca 667,5 kg
množství: 25 ks/paleta

přírodní	117,40	142,05
barevná	141,00	170,61
bílá	197,60	239,10
multicolor	162,40	196,50

název výrobku / označení	barevné variace	hmotnost / ks	počet ks / m ²	hmotnost / m ²	počet ks / paleta	m ² / paleta	cena bm bez DPH	cena bm vč. DPH
KB palisáda G-B 140-750 povrch broušený	přírodní	26,7 kg	7,14 ks	222 kg	25 ks	3,0	838,24	1 014,27
	barevná						1 006,74	1 218,16
	bílá						1 410,86	1 707,14
	colors 08, colors 09						1 159,54	1 403,04

KB palisáda G-B 140-950

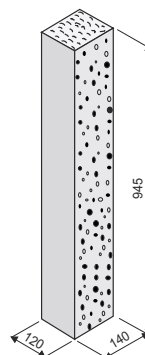

KB palisáda G-B 140-950

rozměr: 140 x 120 x 945 mm
hmotnost: 33,7 kg
hmotnost palety: cca 842,5 kg
množství: 25 ks/paleta

přírodní	136,70	165,41
barevná	164,50	199,05
bílá	230,70	279,15
multicolor	228,30	276,24

název výrobku / označení	barevné variace	hmotnost / ks	počet ks / m ²	hmotnost / m ²	počet ks / paleta	m ² / paleta	cena bm bez DPH	cena bm vč. DPH
KB palisáda G-B 140-950 povrch broušený	přírodní	33,7 kg	7,14 ks	280 kg	25 ks	3,0	976,04	1 181,01
	barevná						1 174,53	1 421,18
	bílá						1 647,20	1 993,11
	colors 08, colors 09						1 630,06	1 972,37

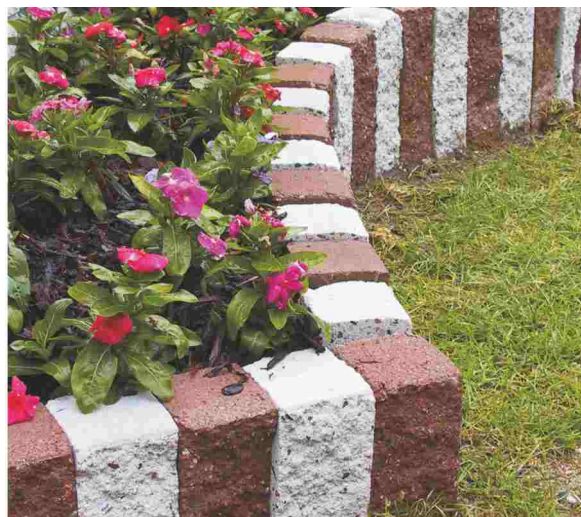



WINE BLOK[®]



barevné provedení	povrch	základní	specifikace			
	cena bez DPH	cena vč. DPH				

Tvarovka pro archivování vína

přírodní	273,00	330,33
cihlově červená	306,00	370,26
barevná	306,00	370,26

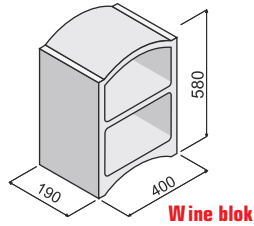

Wine blok

rozměr: 400 x 190 x 580 mm
 hmotnost: 29,90 kg
 počet ks/m²: 4,3
 množství: 20 ks/paleta
 hmotnost palety: cca 598 kg

Tvarovka pro archivování vína poloviční I.

přírodní	205,00	248,05
cihlově červená	227,70	275,52
barevná	227,70	275,52

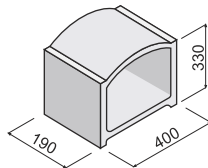

Wine blok poloviční I

rozměr: 400 x 190 x 330 mm
 hmotnost: 17,97 kg

Tvarovka pro archivování vína poloviční II.

přírodní	205,00	248,05
cihlově červená	227,70	275,52
barevná	227,70	275,52

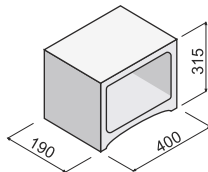

Wine blok poloviční II

rozměr: 400 x 190 x 315 mm
 hmotnost: 19,13 kg

Použití:

Tvarovka pro uložení a archivování vína ve vinárnách, vinotékách, vinných sklepech, prodejnách s vínem a domácnostech.

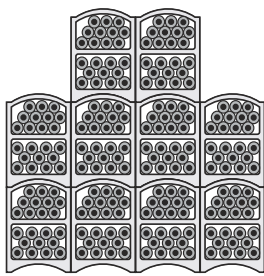

Ukázka skladby tvarovek:

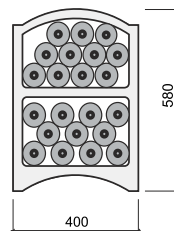

Detail uložení lahví:

množství uložených lahví/ks: 2 x 11 ks
 hmotnost s uloženými lahvemi: cca 58,6 kg





Dlažba

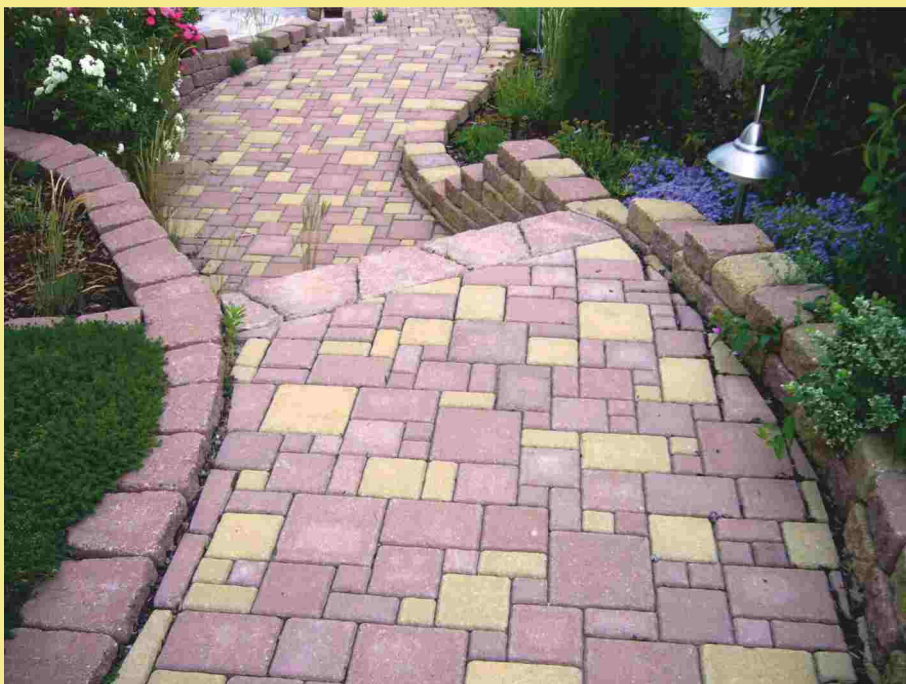



KB vegetační tvárnice - také v barvě



barevné provedení	povrch cena bez DPH	základní cena vč. DPH				specifikace
-------------------	------------------------	--------------------------	--	--	--	-------------

KB vegetační tvárnice - 600

přírodní barevná	68,80 81,60	83,25 98,74			<p>výška: 100 mm počet ks/m²: 4,16 hmotnost: 32,37 kg počet m² na paletě: 9,6 hmotnost palety: cca 1 295 kg množství: 40 ks/paleta</p>
---------------------	----------------	----------------	--	--	--

KB vegetační tvárnice - 400

přírodní barevná	43,70 51,90	52,88 62,80			<p>výška: 100 mm počet ks/m²: 6,25 hmotnost: 21,1 kg počet m² na paletě: 9,6 hmotnost palety: cca 1 266 kg množství: 60 ks/paleta</p>
---------------------	----------------	----------------	--	--	---

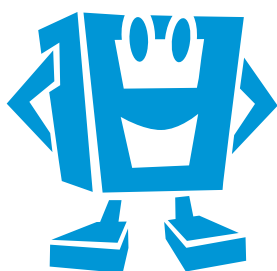

dlažba CIHLA



Dlažba CIHLA

cena za m²

přírodní cihlově červená multicolor (žlutočervený a skořicověčerný)	239,90 271,40 299,90	290,28 328,39 362,88			<p>rozměr: 144 x 65 x 290 mm hmotnost: 5,8 kg počet ks/m²: 24 hmotnost palety: cca 1 392 kg množství: 240 ks/paleta počet m² na paletě: 10,02 m²</p>
---	----------------------------	----------------------------	--	--	---

Ukázky skladeb dlažby Cihla

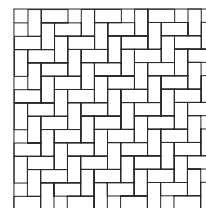
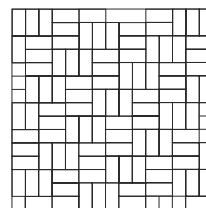
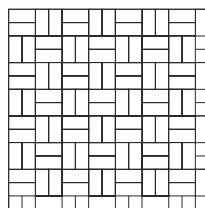
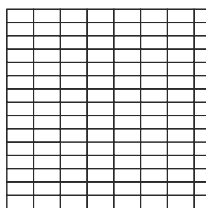
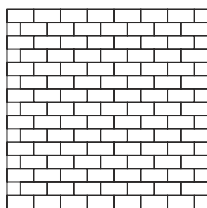

zámková dlažba Uniholand



barevné provedení	povrch cena bez DPH	základní cena vč. DPH				specifikace
-------------------	------------------------	--------------------------	--	--	--	-------------

UNIHO LAND 60 mm

cena za m²

přírodní	187,00	226,27
barevná	239,00	289,19
multicolor	259,00	313,39
colors 08, 09	284,90	344,73
multicolors 08, 09	334,60	404,87
bluecolors 09	406,30	491,62

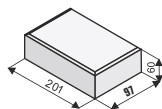

UNIHO LAND 60 mm



výška: 60 mm
počet ks/m²: cca 48
hmotnost m²: cca 121 kg
hmotnost palety: cca 1 282 kg
počet m² na paletě: 10,56 m²

UNIHO LAND 80 mm

cena za m²

přírodní	207,00	250,47
barevná	249,00	301,29
multicolor	269,00	325,49
colors 08, 09	295,90	358,04
multicolors 08, 09	348,60	421,81
bluecolors 09	423,30	512,19

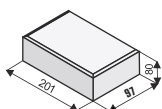

UNIHO LAND 80 mm



výška: 80 mm
počet ks/m²: cca 48
hmotnost m²: cca 163 kg
hmotnost palety: cca 1 253 kg
počet m² na paletě: 7,68 m²

Dlažba Uniholand je určena pro pravidelnou skladbu.

Ukázky skladeb dlažby Uniholand 60 a Uniholand 80

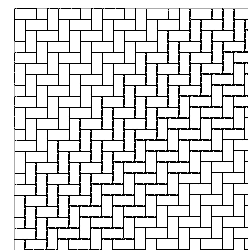
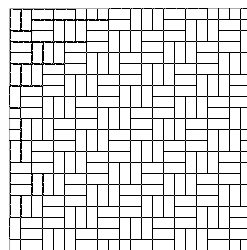
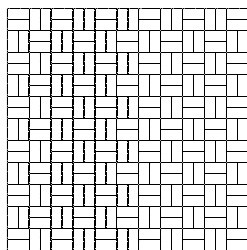
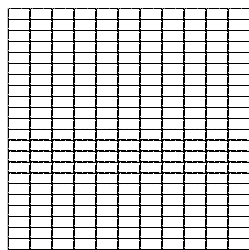
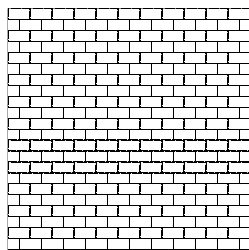

slepecká zámková dlažba



barevné provedení	povrch cena bez DPH	základní cena vč. DPH				specifikace
-------------------	------------------------	--------------------------	--	--	--	-------------

Slepecká zámková dlažba UNIHO LAND 60 mm

cena za m²

přírodní	405,00	490,05
červená	445,00	538,45

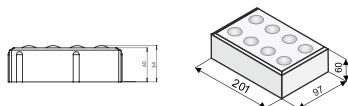

slepecká dlažba 60 mm



výška: 60 mm
počet ks/m²: 48
hmotnost m²: cca 130 kg
hmotnost palety: cca 1 369 kg
počet m² na paletě: 10,56 m²

Slepecká zámková dlažba UNIHO LAND 80 mm

cena za m²

přírodní	445,00	538,45
červená	485,00	586,85

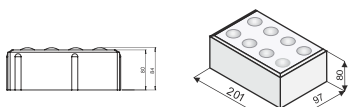

slepecká dlažba 80 mm



výška: 80 mm
počet ks/m²: 48
hmotnost m²: cca 168 kg
hmotnost palety: cca 1 290 kg
počet m² na paletě: 7,68 m²



dlažba



barevné provedení	povrch cena bez DPH	základní cena vč. DPH			specifikace
-------------------	------------------------	--------------------------	--	--	-------------

Dlažba MEDIO

	cena za m ²	
přírodní	250,00	302,50
žlutá	299,00	361,79
skořicová	299,00	361,79
černo-přírodní	329,00	398,09

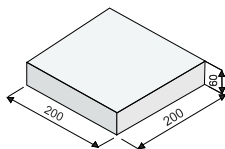

dlažba MEDIO



rozměr: 200 x 60 x 200 mm
hmotnost m²: cca 123,2 kg
hmotnost palety: cca 1392 kg
počet m² na paletě: 11,3 m²

Dlažba GRANDE

	cena za m ²	
přírodní	250,00	302,50
žlutá	299,00	361,79
skořicová	299,00	361,79
černo-přírodní	329,00	398,09

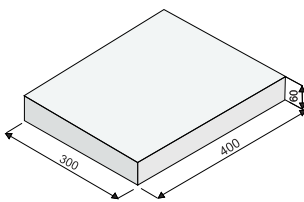

dlažba GRANDE



rozměr: 400 x 60 x 300 mm
hmotnost m²: cca 118,2 kg
hmotnost palety: cca 1346 kg
počet m² na paletě: 11,39 m²

terč pod dlažbu teleskopický

Kód	vymezení mm	ceníková cena bez DPH	ceníková cena vč. DPH
040.02500	25	56,00	67,76
040.03550	35-50	70,00	84,70
040.05070	50-70	81,00	98,01
040.65100	65-100	91,00	110,11
040.95130	95-130	102,00	123,42
040.12516	125-160	113,00	136,73
040.15519	155-190	124,00	150,04
040.18522	185-220	134,00	162,14



terč pod dlažbu kruhový

Kód	výška mm	průměr mm	ceníková ceník bez DPH	ceníková cena vč. DPH
040.14150	14	150	7,80	9,44
040.17150	17	150	12,00	14,52
040.19150	19	150	26,30	31,82



rektifikační podložka

Kód	výška mm	průměr mm	ceníková cena bez DPH	ceníková cena vč. DPH
040.03150	3	150	7,00	8,47



gumový terč pod dlažbu

Kód	výška mm	průměr mm	ceníková cena bez DPH	ceníková cena vč. DPH
040.08120	8	120	23,10	27,95



zámková dlažba



barevné provedení	povrch cena bez DPH	základní cena vč. DPH	povrch grind cena bez DPH	cena vč. DPH	specifikace
-------------------	------------------------	--------------------------	------------------------------	--------------	-------------

UNIVYŠEHRAĐ 60 mm

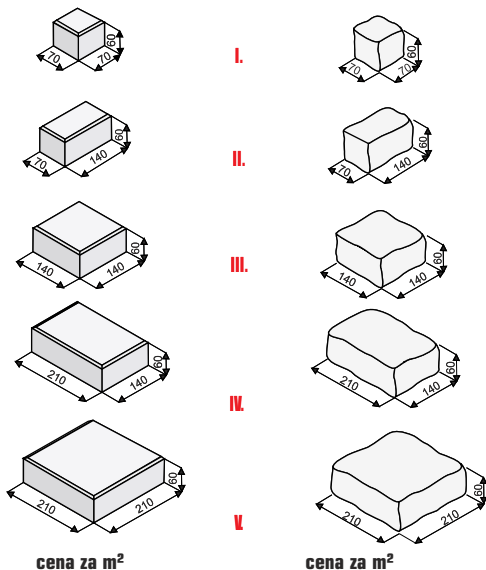

Ukázka možné skladby

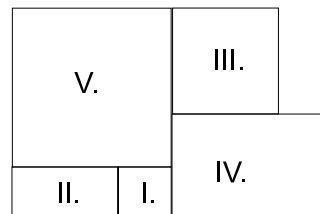

Jednotlivé kostky nejsou paletovány v poměru 1:1. Nelze paletovat pouze jednu velikost kostky.

Dlažba Univyšehrad je určena pro nepravidelnou - mozaikovitou skladbu.

	cena za m ²	cena za m ²	cena za m ²	cena za m ²
přírodní	237,90	287,86	294,10	355,86
barevná	275,80	333,72	341,00	412,61
multicolor	330,90	400,39	409,10	495,01
colors 08, 09	364,00	440,44	450,10	544,62
multicolors 08, 09	386,20	467,30	477,40	577,65
bluecolors 09	468,90	567,37	579,70	701,44



výška: 60 mm
počet ks/m²: cca 55 ks
hmotnost m²: cca 137 kg
hmotnost palety: cca 1 232 kg
počet m² na paletě: 9 m²

UNIVYŠEHRAĐ 80 mm

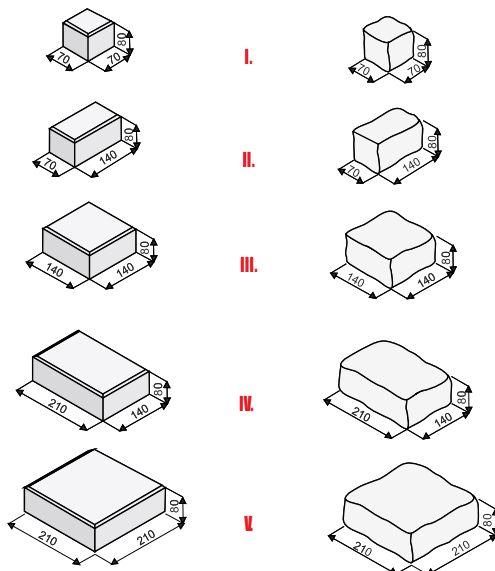

Ukázka možné skladby

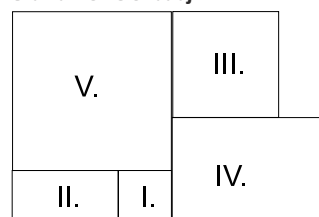

Jednotlivé kostky nejsou paletovány v poměru 1:1. Nelze paletovat pouze jednu velikost kostky.

Dlažba Univyšehrad je určena pro nepravidelnou - mozaikovitou skladbu.

	cena za m ²	cena za m ²	cena za m ²	cena za m ²
přírodní	275,80	333,72	341,00	412,61
barevná	327,10	395,79	404,30	489,20
multicolor	392,50	474,93	485,20	587,09
colors 08, 09	431,80	522,48	533,80	645,90
multicolors 08, 09	458,00	554,18	566,10	684,98
bluecolors 09	556,10	672,88	687,40	831,75



výška: 80 mm
počet ks/m²: cca 55 ks
hmotnost m²: cca 170 kg
hmotnost palety: cca 1 191 kg
počet m² na paletě: 7 m²

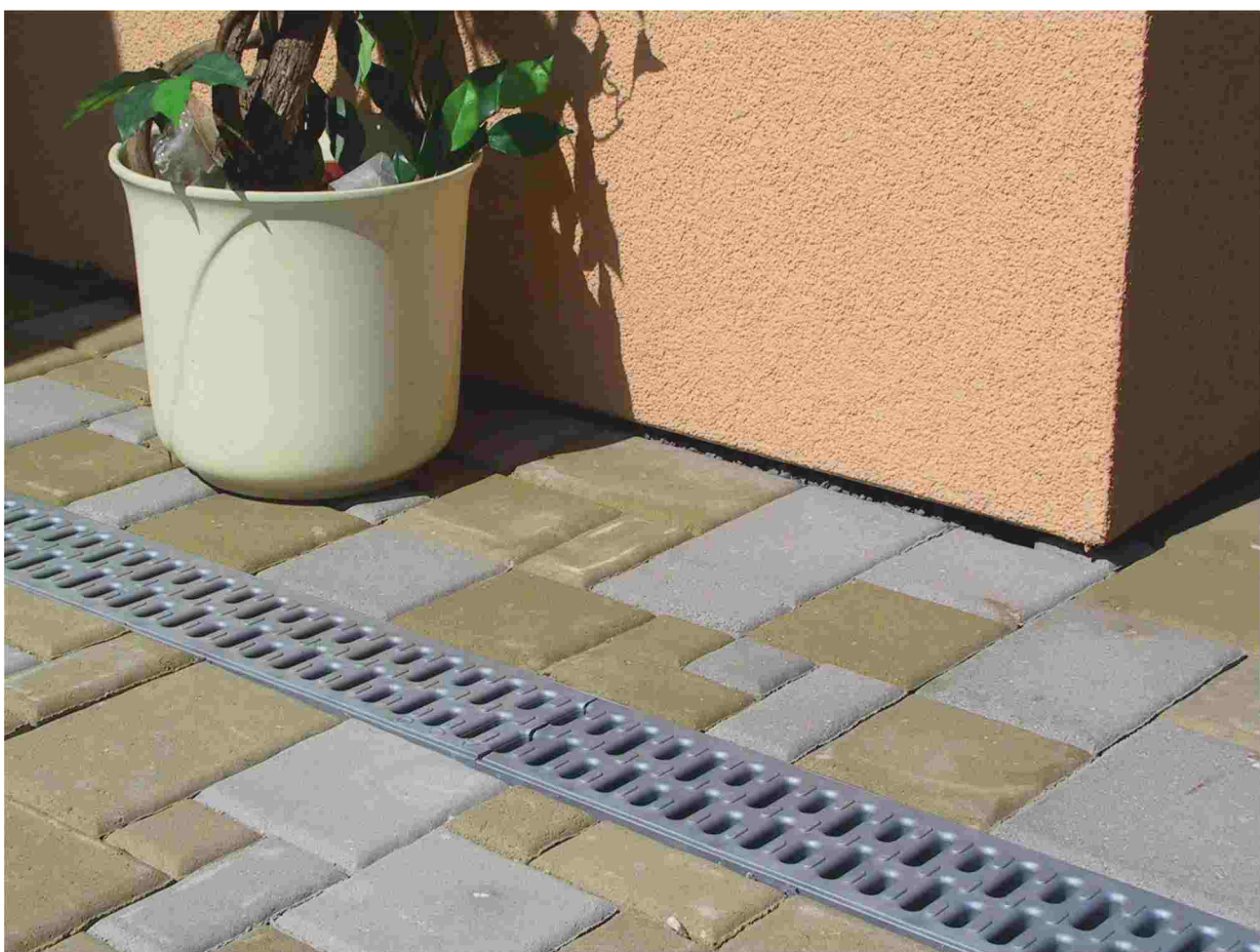
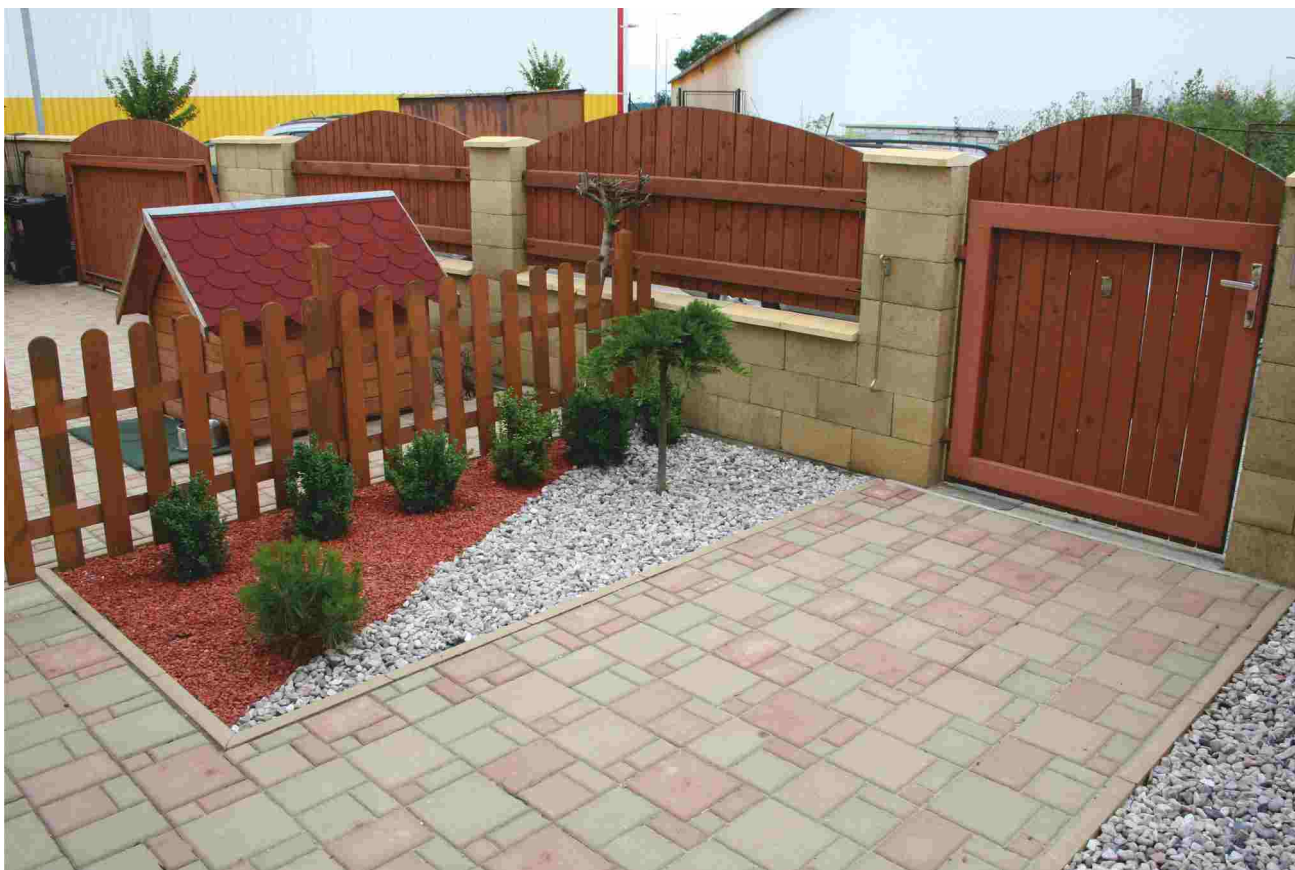

Dopravní infrastruktura

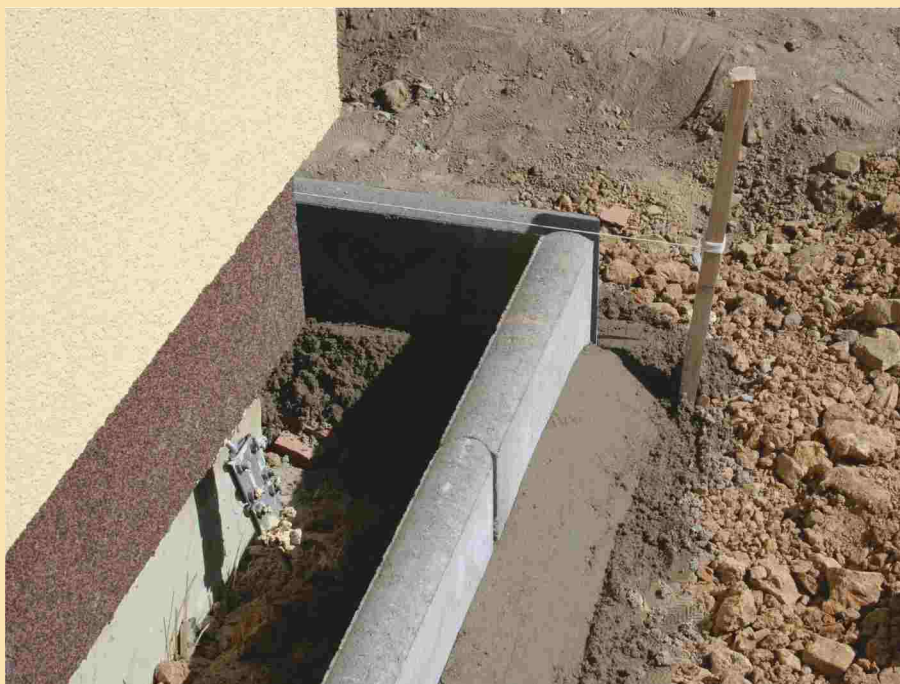
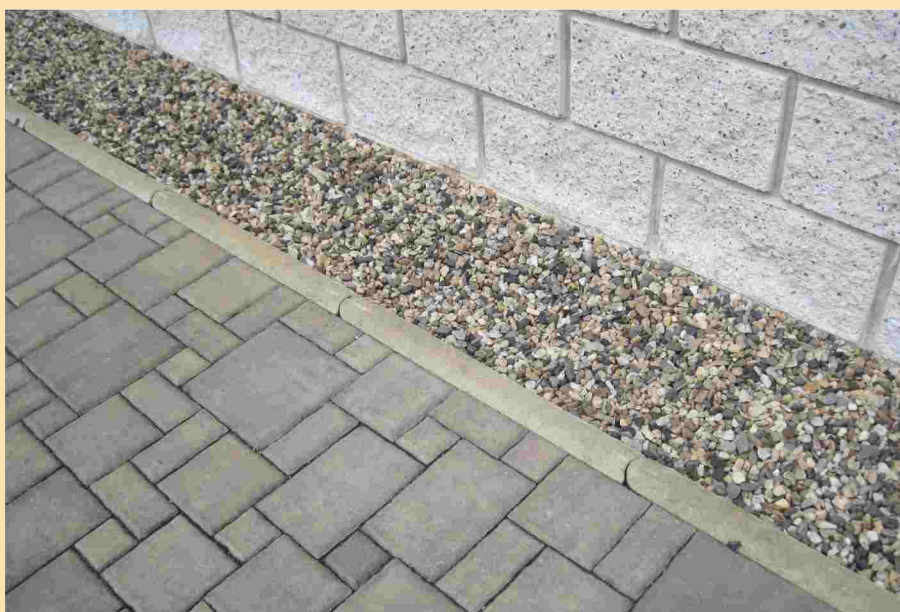



obrubníky



barevné provedení	povrch cena bez DPH	základní cena vč. DPH		specifikace
-------------------	------------------------	--------------------------	--	-------------

KB zahradní obrubník 65-600

přírodní	36,60	44,29		rozměr: 65 x 190 x 595 mm hmotnost: 16,33 kg hmotnost palety: cca 1 176 kg množství: 72 ks/paleta
barevná	45,40	54,93		
bílá	53,30	64,49		

KB zahradní obrubník 50x200x500

přírodní	29,00	35,09		rozměr: 50 x 200 x 507 mm hmotnost: 10,73 kg hmotnost palety: cca 966 kg množství: 90 ks/paleta
barevná	40,40	48,88		
bílá	47,50	57,48		

KB zahradní obrubník 50x200x1000

přírodní	55,00	66,55		rozměr: 50 x 200 x 1 007 mm hmotnost: 22,1 kg hmotnost palety: cca 995 kg množství: 45 ks/paleta
barevná	75,50	91,36		
bílá	88,70	107,33		

KB zahradní obrubník 50x250x500

přírodní	31,00	37,51		rozměr: 50 x 250 x 507 mm hmotnost: 10,73 kg hmotnost palety: cca 966 kg množství: 90 ks/paleta
barevná	42,40	51,30		
bílá	49,50	59,90		

KB zahradní obrubník 50x250x1000

přírodní	57,00	68,97		rozměr: 50 x 250 x 1 007 mm hmotnost: 22,1 kg hmotnost palety: cca 995 kg množství: 45 ks/paleta
barevná	77,50	93,78		
bílá	90,70	109,75		

Obrubník parkový 80-1000

přírodní	114,00	137,94		rozměr: 80 x 250 x 1 000 mm hmotnost: cca 44,77 kg hmotnost palety: cca 1 343 kg množství: 30 ks/paleta

Obrubník parkový 80-500

přírodní	57,00	68,97		rozměr: 80 x 250 x 500 mm hmotnost: cca 21,37 kg hmotnost palety: cca 1 282 kg množství: 60 ks/paleta

Obrubník parkový 100-1000

přírodní	118,00	142,78		rozměr: 100 x 250 x 1 000 mm hmotnost: cca 54,17 kg hmotnost palety: cca 1 300 kg množství: 24 ks/paleta





obrubníky



barevné provedení	povrch cena bez DPH	základní cena vč. DPH				specifikace
-------------------	------------------------	--------------------------	--	--	--	-------------

Obrubník parkový 100-500

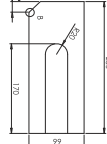
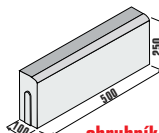
přírodní	59,00	71,39			obrubník parkový 100-500	rozměr: 100 x 250 x 500 mm hmotnost: cca 25,97 kg hmotnost palety: cca 1 247 kg množství: 48 ks/paleta
----------	-------	-------	---	---	---------------------------------	---

Obrubník silniční 150-1000

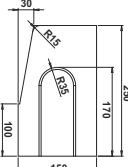
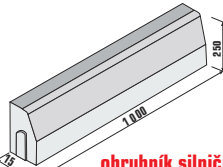
přírodní	116,90	141,45			obrubník silniční 150-1000	rozměr: 150 x 250 x 1 000 mm hmotnost: cca 81,97 kg hmotnost palety: cca 1 230 kg množství: 15 ks/paleta
----------	--------	--------	---	---	-----------------------------------	---

Obrubník silniční 150-500

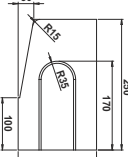
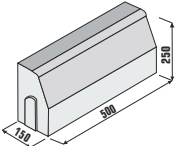
přírodní	74,00	89,54			obrubník silniční 150-500	rozměr: 150 x 250 x 500 mm hmotnost: cca 39,47 kg hmotnost palety: cca 1 184 kg množství: 30 ks/paleta
----------	-------	-------	---	---	----------------------------------	---

Obrubník silniční 300-1000

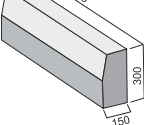
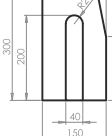
přírodní	153,00	185,13			obrubník silniční 300-1000	rozměr: 150 x 300 x 1 000 mm hmotnost: cca 93,4 kg hmotnost palety: cca 1 401 kg množství: 15 ks/paleta
----------	--------	--------	--	---	-----------------------------------	--

Obrubník nájezdový

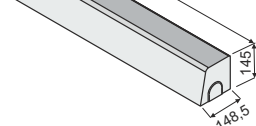
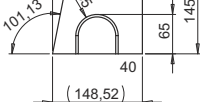
přírodní	119,00	143,99			Obrubník nájezdový	rozměr: 148,5 x 145 x 1000 mm hmotnost: cca 42,1 kg hmotnost palety: cca 632 kg množství: 15 ks/paleta
----------	--------	--------	---	--	---------------------------	---

Obrubník přechodový pravý

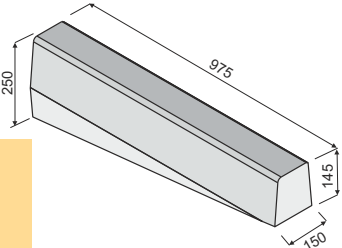
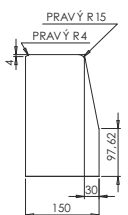
přírodní	249,00	301,29			Obrubník přechodový pravý	rozměr: 150 x 250/145 x 975 mm hmotnost: cca 56,1 kg hmotnost palety: cca 561 kg množství: 10 ks/paleta
----------	--------	--------	---	--	----------------------------------	--

Obrubník přechodový levý

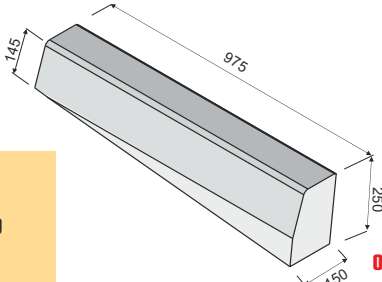
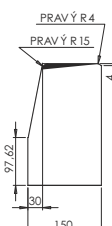
přírodní	249,00	301,29			Obrubník přechodový levý	rozměr: 150 x 145/250 x 975 mm hmotnost: cca 56,1 kg hmotnost palety: cca 561 kg množství: 10 ks/paleta
----------	--------	--------	---	--	---------------------------------	--



obrubníky



barevné provedení	povrch cena bez DPH	základní cena vč. DPH				specifikace
-------------------	------------------------	--------------------------	--	--	--	-------------

Obrubník silniční rohový 90° vnější

přírodní	313,00	378,73		obrubník silniční rohový 90° vnější	rozměr: 150/248 x 250 x 248 mm hmotnost: cca 25,77 kg hmotnost palety: cca 928 kg množství: 36 ks/paleta
----------	--------	--------	--	--	---

Obrubník silniční rohový 90° vnitřní

přírodní	313,00	378,73		obrubník silniční rohový 90° vnitřní	rozměr: 150/398 x 250 x 398 mm hmotnost: cca 48,63 kg hmotnost palety: cca 1 167 kg množství: 24 ks/paleta
----------	--------	--------	--	---	---

Obrubník silniční kulatý R0,5 vnější

přírodní	255,00	308,55		obrubník silniční kulatý R0,5 vnější	rozměr: 150 x 250 x 493,6 / 705,7 mm rádius: R350 / R500 hmotnost: cca 54,17 kg hmotnost palety: cca 813 kg množství: 15 ks/paleta
----------	--------	--------	--	---	--

Obrubník silniční kulatý R0,5 vnitřní

přírodní	255,00	308,55		obrubník silniční kulatý R0,5 vnitřní	rozměr: 150 x 250 x 705,1 / 917,8 mm rádius: R500 / R650 hmotnost: cca 70,33 kg hmotnost palety: cca 633 kg množství: 9 ks/paleta
----------	--------	--------	--	--	---

Obrubník silniční kulatý R 1 vnější

přírodní	255,00	308,55		obrubník silniční kulatý R 1 vnější	rozměr: 190 x 250 x 763,5 / 878,3 mm rádius: R850 / R1000 hmotnost: cca 53,53 kg hmotnost palety: cca 803 kg množství: 15 ks/paleta
----------	--------	--------	--	--	---

Obrubník silniční kulatý R 1 vnitřní

přírodní	255,00	308,55		obrubník silniční kulatý R 1 vnitřní	rozměr: 150 x 250 x 763,5 / 878,3 mm rádius: R1000 / R1150 hmotnost: cca 66,53 kg hmotnost palety: cca 798 kg množství: 12 ks/paleta
----------	--------	--------	--	---	--

odvodňovací žlaby

barevné provedení	povrch cena bez DPH	základní cena vč. DPH				specifikace
-------------------	------------------------	--------------------------	--	--	--	-------------

Žlabovka

přírodní	61,00	73,81		žlabovka	rozměr: 155 x 295,5 x 665 mm hmotnost: cca 37,13 kg hmotnost palety: cca 1 225 kg množství: 33 ks/paleta
----------	-------	-------	--	-----------------	---

Žlabová deska

přírodní	49,00	59,29		žlabová deska	rozměr: 80 x 247 x 497 mm hmotnost: cca 21,37 kg hmotnost palety: cca 1 282 kg množství: 60 ks/paleta
----------	-------	-------	--	----------------------	--

Žlábek

přírodní barevná	49,00 65,00	59,29 78,65		žlábek	rozměr: 80 x 250 x 210 mm hmotnost: cca 8,23 kg hmotnost palety: cca 1 481 kg množství: 180 ks/paleta
---------------------	----------------	----------------	--	---------------	--



KB D-RainBlok



barevné provedení	povrch	základní cena bez DPH	základní cena vč. DPH	specifikace
-------------------	--------	--------------------------	--------------------------	-------------

D-RainBlok průběžný

přírodní	208,30	252,04
barevná	219,20	265,23
bílá	241,90	292,70
multicolor	221,30	267,77
colors 08, 09	247,40	299,35
multicolors 08, 09	260,50	315,21

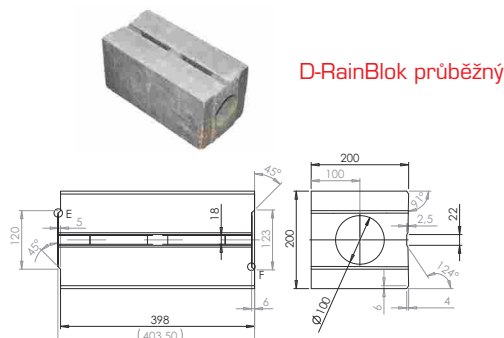

D-RainBlok průběžný

rozměr: 200 x 200 x 398 mm
hmotnost: 29,47 kg
hmotnost palety: cca 943 kg
množství: 48 ks/paleta

D-RainBlok koncový

přírodní	305,70	369,90
barevná	316,60	383,09
bílá	339,30	410,55
multicolor	318,70	385,63
colors 08, 09	344,80	417,21
multicolors 08, 09	357,90	433,06

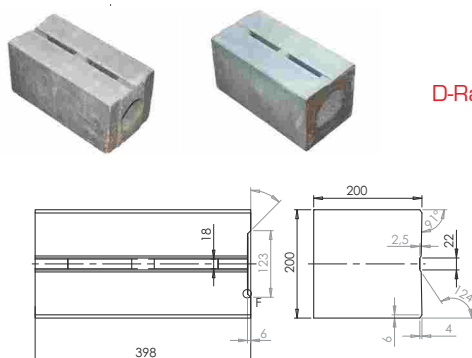

D-RainBlok koncový

rozměr: 200 x 200 x 398 mm
hmotnost: 27,70 kg

D-RainBlok zaústovací

přírodní	412,60	499,25
barevná	423,50	512,44
bílá	446,20	539,90
multicolor	425,60	514,98
colors 08, 09	451,70	546,56
multicolors 08, 09	464,80	562,41

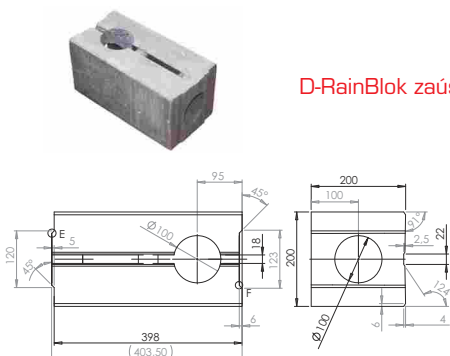

D-RainBlok zaústovací

rozměr: 200 x 200 x 398 mm
hmotnost: 27,10 kg

Pro zaústění 80, 100 a 120 mm
podle průměru svodu.

D-RainBlok rozdělovací "T"

přírodní	412,60	499,25
barevná	423,50	512,44
bílá	446,20	539,90
multicolor	425,60	514,98
colors 08, 09	451,70	546,56
multicolors 08, 09	464,80	562,41

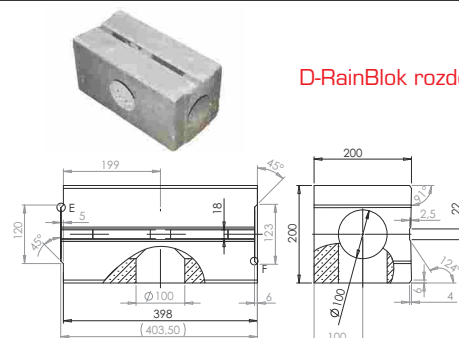

D-RainBlok rozdělovací "T"

rozměr: 200 x 200 x 398 mm
hmotnost: 27,57 kg

D-RainBlok čistící

přírodní	412,60	499,25
barevná	423,50	512,44
bílá	446,20	539,90
multicolor	425,60	514,98
colors 08, 09	451,70	546,56
multicolors 08, 09	464,80	562,41

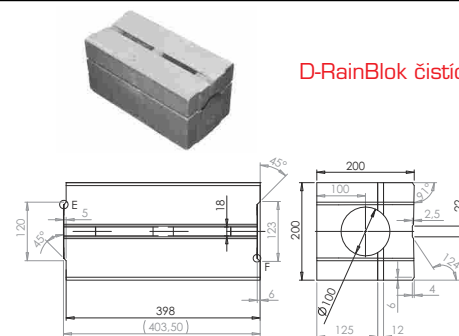

D-RainBlok čistící

rozměr: 200 x 200 x 398 mm
hmotnost: 27,97 kg



netkaná geotextílie - 100% POLYESTER

Použití:

- netkaná geotextílie se nejčastěji používá, díky své multifunkčnosti, pro geotechnické a stavebně inženýrské projekty, jako separace plochých střech apod.
- filtrační a drenážní schopnosti se využívají pro pozemní stavitelství, ale také při kontaktu s hydroizolačními vrstvami ve skladbě.
- separační a částečně výtuzná funkce
- trvalé oddělení jednotlivých vrstev
- ochrana drenážní funkce zeminy



Kód	hmotnost g/m ²	rozměr role	m ² /role	ceníková cena/m ² bez DPH	ceníková cena/m ² vč. DPH	ceníková cena/role bez DPH	ceníková cena/role vč. DPH
010.00150	150	2x50	100	14,40	17,42	1 440,00	1 742,40
010.00200	200	2x50	100	17,70	21,42	1 770,00	2 141,70
010.00300	300	2x50	100	23,80	28,80	2 380,00	2 879,80
010.00400	400	2x50	100	34,60	41,87	3 460,00	4 186,60
010.00500	500	2x50	100	39,40	47,67	3 940,00	4 767,40
010.00600	600	2x50	100	57,40	69,45	5 740,00	6 945,40
010.00800	800	2x40	80	75,50	91,36	6 040,00	7 308,40
010.01000	1000	2x40	80	94,70	114,59	7 576,00	9 166,96

Prodej pouze po rolích

tkaná PP textílie

Použití:

- výtuzná funkce
- stabilizace máloúnosných vrstev podloží liniových a průmyslových staveb
- zpevnění násypů
- výhodou - snížení nákladů s výměnou zeminy



Kód	typ	váha (g/m ²)	mez přetržení	rozměr/role m/m ²	cena/role bez DPH	cena role vč. DPH	cena/m ² bez DPH	cena/m ² vč. DPH
011.15110	geotan15	110	27/19 kN/m	3,2 x 100 / 320	7276,00	8803,96	22,74	27,52
011.25140	geotan25	140	32/34 kN/m	3,2 x 100 / 320	9416,00	11393,36	29,43	35,61
011.30175	geotan30	175	39/35 kN/m	3,2 x 100 / 320	10272,00	12429,12	32,10	38,84
011.45230	geotan45	230	47/50 kN/m	3,2 x 100 / 320	13696,00	16572,16	42,80	51,79
011.50260	geotan50	260	58/59 kN/m	3,2 x 100 / 320	17120,00	20715,20	53,50	64,74
011.70350	geotan70	350	88/82 kN/m	3,2 x 100 / 320	25252,00	30554,92	78,91	95,48

Prodej pouze po rolích



Doplňky





Speciální zdicí směs



označení	specifikace	provedení	cena bez DPH	cena s DPH
SZS	 <p>pevnost v tlaku: min. 10,00 MPa pevnost v tahu za ohybu: min. 2,20 MPa zrnitost: 0 - 2,0 mm objemová hmotnost sypaná: min. 1600 kg.m³ spotřeba vody na 1 pytel: 6 - 6,5 l spotřeba směsi na 1 m²: 16 kg spotřeba 1 pytle směsi: 33 ks tvarovek</p> <p>hmotnost pytle: 40 kg hmotnost palety: 1 400 kg počet pytlů na paletě: 35 ks</p>	1 pytel 1 tuna	99,90 2 497,50	120,88 3 021,98

Použití: Speciální zdicí směs KB-BLOK systém je určena především pro zdění betonových zdicích tvarovek systému KB-BLOK. Lze ji použít pro zdění materiálů z přírodního kamene, cihel, tvárnic a betonových prvků. Je vhodná zejména pro zdění nosných zdí, tenkostěnných příček, komínových průduchů a opěrných zdí.

Výplňový beton

VB	 <p>hmotnost pytle: 40 kg hmotnost palety: 1 400 kg počet pytlů na paletě: 35 ks</p>	1 pytel 1 tuna	134,50 3 362,50	162,75 4 065,63
----	---	-------------------	--------------------	--------------------

Použití: Výplňový beton KB-BLOK systém je určen například pro výplň betonových plotových sloupků a pro výplň dutin ve tvarovkách tam, kde je to nezbytně nutné pro výztuž konstrukce, na doporučení statika na základě projektové dokumentace. Jedná se o mrazuvzdorný materiál.

Sádrová omítka

SO	 <p>hmotnost pytle: 40 kg hmotnost palety: 1 400 kg počet pytlů na paletě: 35 ks</p>	1 pytel 1 tuna	213,90 5 347,50	258,82 6 470,48
----	---	-------------------	--------------------	--------------------

Použití: Sádrová omítka je jednovrstvá omítka na stěny a stropy do vnitřního prostředí. Je určena pro ruční i strojní omítání.

BETOKONTAKT - adhezni nátěr

	 <p>hmotnost balení: 5 kg hmotnost palety: 300 kg počet balení na paletě: 60 ks</p>	5 kg balení	459,00	555,39
	<p>hmotnost balení: 20 kg hmotnost palety: 480 kg počet balení na paletě: 24 ks</p>	20 kg balení	1380,00	1669,80

Použití: BETOKONTAKT je určen pro předběžnou úpravu tvarovek před nanesením sádrové omítky. Používá se pro zlepšení přilnavosti, slouží k venkovnímu i vnitřnímu použití. Spotřeba 0,35 kg/1 m.

Color - Pigmenty pro dobarvování zdicí směsi

	Color 130 červený		157,50	190,58
	Color 330 černý		142,50	172,43
	Color 660 Hnědý	1 balení obsahuje 1000g	165,00	199,65
	Color 920 Žlutý		162,00	196,02
	Color 960 Skořicový		172,50	208,73

Použití: Jeden 1000g sáček pigmentu vystačí na 240 kg zdicí směsi KB-BLOK. Tímto dávkováním je možné dosáhnout barevného odstínu, který přibližně odpovídá zdicím tvarovkám KB-BLOK. Jednotlivé odstíny mohou být mezi sebou vzájemně míseny a jsou vhodné i pro všechny ostatní typy malt a betonů s obsahem cementu.





kovové doplňky a plotový program



označení	specifikace	provedení	cena bez DPH	cena s DPH
----------	-------------	-----------	--------------	------------

Držák plotového pole pro sloupek o rozměru: 300 x 300 mm, 400 x 400 mm a 500 x 500 mm - pozink

držák		<p>materiál: ocelová pásovina 40/5 mm délka držáku: 530, 630, 730 mm povrch: zinkochromát-(bílý, žlutý) otvory 10 mm, rozteče na sloupky o šířce: 300, 400, 500 mm hmotnost: 0,8 kg (300 mm), 1 kg (400 mm), 1,2 kg (500 mm)</p>	<p>300 x 300 400 x 400 500 x 500</p>	<p>103,60 116,90 124,40</p>	<p>125,36 141,45 150,52</p>
-------	--	--	--	---------------------------------------	---------------------------------------

Držák plotového pole pro rohový sloupek

2 x koncový držák		<p>materiál: ocelová pásovina 40/5 mm délka koncového držáku: 400 mm povrch: zinkochromát-(bílý, žlutý)</p>	<p>pozink bílý, žlutý</p>	<p>166,30</p>	<p>201,22</p>
-------------------	--	---	--------------------------------	---------------	---------------

Držák plotového pole pro koncový sloupek

koncový držák		<p>materiál: ocelová pásovina 40/5 mm délka koncového držáku: 400 mm povrch: zinkochromát-(bílý, žlutý) hmotnost: 0,6 kg</p>	<p>pozink bílý, žlutý</p>	<p>83,20</p>	<p>100,67</p>
---------------	--	---	--------------------------------	--------------	---------------

Držák plotového pole

NOVINKA		<p>délka koncového držáku: 145 mm povrch: zinkochromát-(bílý, žlutý) hmotnost: 0,24 kg</p>	<p>pozink bílý, žlutý</p>	<p>75,30</p>	<p>91,11</p>
----------------	--	--	--------------------------------	--------------	--------------

Vratový pant

		<p>délka: 350 mm výška: 60 mm materiál: ocelová pásovina 50/8 mm povrch: zinkochromát-(bílý, žlutý) hmotnost: 1,5 kg</p>	<p>pozink bílý, žlutý</p>	<p>350,10</p>	<p>423,62</p>
--	--	--	--------------------------------	---------------	---------------

Pant na vrátka

		<p>délka: 350 mm výška: 60 mm materiál: ocelová pásovina 30/8 mm povrch: zinkochromát-(bílý, žlutý) hmotnost: 0,8 kg</p>	<p>pozink bílý, žlutý</p>	<p>298,90</p>	<p>361,67</p>
--	--	--	--------------------------------	---------------	---------------

Doraz zámku

		<p>materiál: ocelová pásovina 50/8 mm na výšku tvarovky 190 mm povrch: zinkochromát-(bílý, žlutý) hmotnost: 1,7 kg</p>	<p>pozink bílý, žlutý</p>	<p>247,00</p>	<p>298,87</p>
--	--	---	--------------------------------	---------------	---------------

Elektrický doraz zámku





		<p>materiál: ocelová pásovina 50/8 mm na výšku tvarovky 190 mm povrch: zinkochromát-(bílý, žlutý) provedení: levý, pravý hmotnost: 1,7 kg</p>	<p>pozink bílý, žlutý</p>	<p>280,70</p>	<p>339,65</p>
--	--	---	--------------------------------	---------------	---------------

Pozn: Kovové doplňky a výrobky plotového programu jsou opatřeny povrchovou úpravou pozink, kterou nelze považovat za finální povrchovou úpravu, na přání zákazníka lze použít na povrch kovářskou černou.

Reklamac se nevztahuje na vady vzniklé mechanickým či jiným poškozením povrchové pozinkové vrstvy.



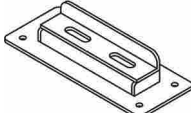



označení		specifikace	provedení	cena bez DPH	cena s DPH
Stavitelný pant		materiál: ocelová pásovina 50/8 mm povrch: zinkochromát-(bílý, žlutý) hmotnost: 0,5 kg	pozink bílý, žlutý	420,00	508,20
Doraz zámku pro kované branky	 NOVINKA	povrch: kovářská černá hmotnost: 2,34 kg	kovářská černá	771,20	933,15
Doraz zámku	 NOVINKA	povrch: zinkochromát-(bílý, žlutý) hmotnost: 2,36 kg	pozink bílý, žlutý	671,20	812,15
Elektrický doraz zámku	 NOVINKA	povrch: zinkochromát-(bílý, žlutý) provedení: levý, pravý hmotnost: 2,33 kg	pozink bílý, žlutý	699,90	846,88

pomůcky pro zdění

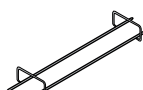
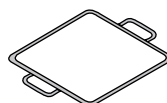

označení		specifikace	provedení	cena bez DPH	cena s DPH
Zdicí drát					
zdicí drát		délka: 1 250 mm		141,50	171,22
Zdicí sáňky					
zdicí sáňky		pro tvarovky šíře: 150 mm, 200 mm, 300 mm		239,30	289,55
Zdicí rámeček					
zdicí rámeček		pro sloupek šíře 300 x 300 mm pro sloupek šíře 400 x 400 mm	290 x 290 390 x 390	219,80 233,10	265,96 282,05
Násypka	 NOVINKA	násypka na vylévání bloků		495,00	598,95

Halfen spona typu LSA-W

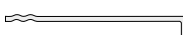
LSA-W		pro obklady LSA-W-225/4/25 pro sendvič LSA-W-340/4/25		22,00 32,20	26,62 38,96
-------	---	--	--	----------------	----------------

Halfen spona typu LSA-DW

LSA-DW		pro obklady LSA-DW-160/4 pro sendvič LSA-DW-350/4		28,70 49,70	34,73 60,14
--------	---	--	--	----------------	----------------

Pozn.: na požádání Vám dodáme i jiné kotevní prvky HALFEN - DEHA

Sortiment KB-BLOK systém obsahuje také praktické pomůcky pro přesné a čisté zdění. Jsou to jednoduché výrobky určené pro nanášení malty na ložnou plochu bez ztráty znečištění povrchu. Pro nanášení malty na vodorovné a svislé plochy zdících tvarovek je určen jednoduchý zdicí drát a nejvíce používané zdicí sáňky. Pro zdění sloupků jsou určeny zdicí rámečky 30 x 30 cm a 40 x 40 cm. Šířka vodorovné i svislé spáry je 8-10 mm. Práce s těmito pomůckami usnadňuje průběžné spárování.



kompletní systém pro audio komunikaci

označení	specifikace	cena bez DPH	cena s DPH
Kompletní systém pro audio komunikaci URMET DOMUS			
	<p>Systém se propojuje kabelem 4+1. Tyto ceny platí pro 1 bytovou jednotku s jedním telefonem:</p> <ul style="list-style-type: none"> Hlasová jednotka 1145/500 Telefon 1133 Zdroj 786/11 		
	Cena celkem	2 504,80	3 030,81

Kompletní systém pro audio a video (černobílá) komunikaci URMET DOMUS

	<p>Tyto ceny platí pro 1 bytovou jednotku s jedním videotelefonem:</p> <ul style="list-style-type: none"> Kamera 1745/80 ČERNOBÍLÁ s integrovanou hlas. jednotkou Zdroj 789/5 B Video 1740/1 Deska 1740/90 		
	Cena celkem	16 918,20	20 471,02

* Systém je určen pro zabudování do schránky typu „1 zvonek, 1 jmenovka s přípravou na komunikátor a video“
Pro připojení je potřeba mít zajištěnu kabeláž v rozsahu 10-ti žilní kabel + koaxiální kabel

Kompletní systém pro audio a video (barevné) komunikaci URMET DOMUS

	<p>Tyto ceny platí pro 1 bytovou jednotku s jedním videotelefonem:</p> <ul style="list-style-type: none"> Kamera 1745/41 BAREVNÁ s integrovanou hlas. jednotkou Zdroj 789/5B Video 1740/40 Deska 1740/90 		
	Cena celkem	21 135,80	25 574,32

* Systém je určen pro zabudování do schránky typu „bez zvonku, bez jmenovky s přípravou na komunikátor a video“
Pro připojení je potřeba mít zajištěnu kabeláž v rozsahu 10-ti žilní kabel + koaxiální kabel

poštovní schránky

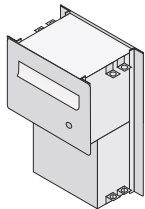

označení	specifikace	cena bez DPH	cena s DPH
Poštovní schránka KB PSD-200			
	Schránka určená pro nazdění do zdi nebo plotového sloupku o tloušťce 200 mm		
	• bez zvonku a bez jmenovky	4 030,00	4 876,30
	• bez zvonku a bez jmenovky, příprava na barevnou kameru	4 030,00	4 876,30
	• 1 jmenovka bez zvonku	4 185,00	5 063,85
	• 1 zvonek, 1 jmenovka	4 340,00	5 251,40
	• 1 zvonek, 1 jmenovka, příprava na komunikátor	4 495,00	5 438,95
	• 1 zvonek, 1 jmenovka, příprava na komunikátor a video	4 650,00	5 626,50
	• 2 zvonky, 2 jmenovky	4 650,00	5 656,50
	• 2 zvonky, 2 jmenovky, příprava na komunikátor	4 805,00	5 814,05
	• 2 zvonky, 2 jmenovky, příprava na komunikátor a video	4 960,00	6 001,60
	• 3 zvonky, 3 jmenovky	4 960,00	6 001,60
	• 3 zvonky, 3 jmenovky, příprava na komunikátor	5 115,00	6 189,15
	• 3 zvonky, 3 jmenovky, příprava na komunikátor a video	5 270,00	6 376,70

KB PSD-200





Poštovní schránka KB PSD-400

KB PSD-400

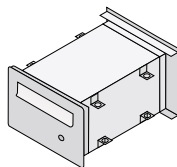

Schránka určená pro nazdění do zdi nebo plotového sloupku o tloušťce 400 mm

• bez zvonku, bez jmenovky	3 565,00	4 313,65
• bez zvonku a bez jmenovky, příprava na barevnou kameru	3 565,00	4 313,65
• 1 jmenovka bez zvonku	3 720,00	4 501,20
• 1 zvonek, 1 jmenovka	3 875,00	4 688,75
• 1 zvonek, 1 jmenovka, příprava na komunikátor	4 030,00	4 876,30
• 1 zvonek, 1 jmenovka, příprava na komunikátor a video	4 185,00	5 063,85
• 2 zvonky, 2 jmenovky	4 185,00	5 063,85
• 2 zvonky, 2 jmenovky, příprava na komunikátor	4 340,00	5 251,40
• 2 zvonky, 2 jmenovky, příprava na komunikátor a video	4 495,00	5 438,95
• 3 zvonky, 3 jmenovky	4 495,00	5 438,95
• 3 zvonky, 3 jmenovky, příprava na komunikátor	4 650,00	5 626,50
• 3 zvonky, 3 jmenovky, příprava na komunikátor a video	4 805,00	5 814,05

Poštovní schránka KB PSD-V

KB PSD-V

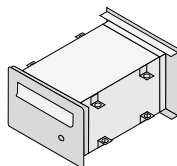

Schránka určená pro nazdění do zdi nebo plotového sloupku o tloušťce 300-500 mm

• bez zvonku a bez jmenovky	4 030,00	4 876,30
• bez zvonku a bez jmenovky, příprava na barevnou kameru	4 030,00	4 876,30
• 1 jmenovka bez zvonku	4 185,00	5 063,85
• 1 zvonek, 1 jmenovka	4 340,00	5 251,40
• 1 zvonek, 1 jmenovka, příprava na komunikátor	4 495,00	5 438,95
• 1 zvonek, 1 jmenovka, příprava na komunikátor a video	4 650,00	5 626,50
• 2 zvonky, 2 jmenovky	4 650,00	5 626,50
• 2 zvonky, 2 jmenovky, příprava na komunikátor	4 805,00	5 814,05
• 2 zvonky, 2 jmenovky, příprava na komunikátor a video	4 960,00	6 001,60
• 3 zvonky, 3 jmenovky	4 960,00	6 001,60
• 3 zvonky, 3 jmenovky, příprava na komunikátor	5 115,00	6 189,15
• 3 zvonky, 3 jmenovky, příprava na komunikátor a video	5 270,00	6 376,70

Poštovní schránka KB PSD-Lidovka

KB PSD-V

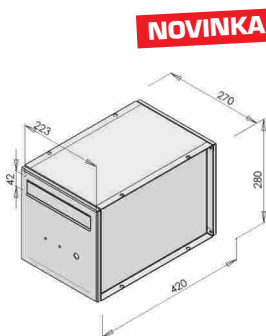

Schránka určená pro nazdění do zdi nebo plotového sloupku z tvarovek Lidovka

• bez zvonku a bez jmenovky	4 030,00	4 876,30
• bez zvonku a bez jmenovky, příprava na barevnou kameru	4 030,00	4 876,30
• 1 jmenovka bez zvonku	4 185,00	5 063,85
• 1 zvonek, 1 jmenovka	4 340,00	5 251,40
• 1 zvonek, 1 jmenovka, příprava na komunikátor	4 495,00	5 438,95
• 1 zvonek, 1 jmenovka, příprava na komunikátor a video	4 650,00	5 626,50
• 2 zvonky, 2 jmenovky	4 650,00	5 626,50
• 2 zvonky, 2 jmenovky, příprava na komunikátor	4 805,00	5 814,05
• 2 zvonky, 2 jmenovky, příprava na komunikátor a video	4 960,00	6 001,60
• 3 zvonky, 3 jmenovky	4 960,00	6 001,60
• 3 zvonky, 3 jmenovky, příprava na komunikátor	5 115,00	6 189,15
• 3 zvonky, 3 jmenovky, příprava na komunikátor a video	5 270,00	6 376,70

Pozn.: Vnitřní část schránky je ošetřena zinkováním, pohledové krycí desky s podávacím a vybíracím otvorem jsou z leštěné oceli. Montážní postup je součástí dodávky poštovní schránky. Na přání lze vyměnit mosaznou jmenovku za plastovou a mosazné tlačítko za nerez.



revizní nerezová dvířka



označení	specifikace	provedení	cena bez DPH	cena s DPH
Dvířka o rozměru 405 x 405 mm				
s otvory na plynová měřidla	rozměr 405 x 405 mm		2 635,00	3 188,35
bez otvorů pro elektro měřidla	rozměr 405 x 405 mm		2 635,00	3 188,35
Dvířka o rozměru 405 x 605 mm				
s otvory na plynová měřidla	rozměr 405 x 605 mm		2 945,00	3 563,45
bez otvorů pro elektro měřidla	rozměr 405 x 605 mm		2 945,00	3 563,45
Dvířka o rozměru 605 x 605 mm				
s otvory na plynová měřidla	rozměr 605 x 605 mm		3 565,00	4 313,65
bez otvorů pro elektro měřidla	rozměr 605 x 605 mm		3 565,00	4 313,65
Dvířka o rozměru 605 x 1 205 mm				
s otvory na plynová měřidla	rozměr 605 x 1 205 mm		5 735,00	6 939,35
bez otvorů pro elektro měřidla	rozměr 605 x 1 205 mm		5 735,00	6 939,50

Dvířka jsou vyrobená z nerezového plechu kvality AISI 304 (typ zvaný potravinářský nerez) odolný běžným povětrnostním vlivům bez jakékoliv ochrany, možno omývat, sprejové nástřiky lze provádět jakýmkoliv způsobem. Síla plechu 1,00 mm - dostatečně odolný např. proti vandalům. Otevírání čtyřhranem 6 mm. Pant umístěn uvnitř skříně. Možnost montáže do přesně vyzděného otvoru nebo současně se zděním.





Plotové výplně, vrata, branky





plotové výplně dřevěné



označení	specifikace	provedení	cena bez DPH	cena vč. DPH
Plotovka SM				
Plotovka SM 82/800	rozměr: 18 x 82 x 800 mm	smrk	25,90	31,34
Plotovka SM 82/1000	rozměr: 18 x 82 x 1000 mm	smrk	33,50	40,54
Plotovka SM 82/1200	rozměr: 18 x 82 x 1200 mm	smrk	39,60	47,92
Plotovka SM 82/1500	rozměr: 18 x 82 x 1500 mm	smrk	48,70	58,93
Plotovka SM 82/1800	rozměr: 18 x 82 x 1800 mm	smrk	59,30	71,75
Plotovka SM 90/800 rýhovaná	rozměr: 20 x 90 x 800 mm	smrk	41,70	50,46
Plotovka SM 90/1000 rýhovaná	rozměr: 20 x 90 x 1000 mm	smrk	51,80	62,68
Plotovka SM 90/1200 rýhovaná	rozměr: 20 x 90 x 1200 mm	smrk	61,30	74,17
Plotovka SM 90/1500 rýhovaná	rozměr: 20 x 90 x 1500 mm	smrk	77,60	93,90

Plotovka Nevada

Plotovka Nevada 880	rozměr: 18 x 120 x 880 mm	smrk	54,60	66,07
Plotovka Nevada 950	rozměr: 18 x 120 x 950 mm	smrk	57,70	69,82

Plotovka Sylt

Plotovka Sylt 800	rozměr: 18 x 90 x 800 mm	smrk	39,60	47,92
Plotovka Sylt 1000	rozměr: 18 x 90 x 1000 mm	smrk	48,70	58,93
Plotovka Sylt 1200	rozměr: 18 x 90 x 1200 mm	smrk	51,70	62,56

Pozn: Plotovky se dodávají se zakulaceným horním koncem, spodní část je rovná.
Hladké plotovky jsou hoblované, 4 fazety po obvodě, rýhované plotovky jsou rýhované oboustranně.

Plotovka SM

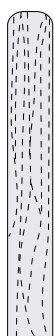

Plotovka SM rýhovaná

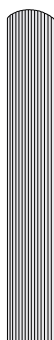

Plotovka Nevada



Plotovka Sylt



Latě hoblované

lať		rozměr: 42 x 75 x 2000 mm	smrk	147,50	178,48
lať		rozměr: 42 x 75 x 2500 mm	smrk	183,90	222,52
lať		rozměr: 42 x 95 x 3000 mm	smrk	276,70	334,81



plotové výplně plastové



označení	specifikace	provedení	cena bez DPH za plotové pole	cena s DPH za plotové pole
Plotová pole smontovaná				
Plotové pole S	rozpětí výšky pole: 80 - 100 cm rozpětí délky pole: 168 - 188 cm	bílá dřevodekor	3 813,10 3 986,30	4 613,85 4 823,42
Plotové pole O	rozpětí výšky pole: 80 - 100 cm rozpětí délky pole: 168 - 188 cm	bílá dřevodekor	3 813,10 3 986,30	4 613,85 4 823,42
Plotové pole K1	rozpětí výšky pole: 80 - 100 cm rozpětí délky pole: 168 - 188 cm	bílá dřevodekor	4 206,80 4 380,10	5 090,23 5 299,92
Plotové pole K2	rozpětí výšky pole: 80 - 100 cm rozpětí délky pole: 168 - 188 cm	bílá dřevodekor	4 206,80 4 380,10	5 090,23 5 299,92
Plotové pole S	rozpětí výšky pole: 101 - 120 cm rozpětí délky pole: 190 - 229 cm	bílá dřevodekor	5 038,40 5 284,10	6 096,46 6 393,76
Plotové pole O	rozpětí výšky pole: 101 - 120 cm rozpětí délky pole: 190 - 229 cm	bílá dřevodekor	5 038,40 5 284,10	6 096,46 6 393,76
Plotové pole K1	rozpětí výšky pole: 101 - 120 cm rozpětí délky pole: 190 - 229 cm	bílá dřevodekor	5 432,20 5 677,90	6 572,96 6 870,26
Plotové pole K2	rozpětí výšky pole: 101 - 120 cm rozpětí délky pole: 190 - 229 cm	bílá dřevodekor	5 432,20 5 677,90	6 572,96 6 870,26

dřevodekor: borovice, třešeň, ořech, dub

Dodací lhůta plastových plotů 3 - 4 týdny.

TYP "S"

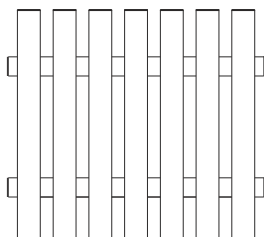

TYP "O"

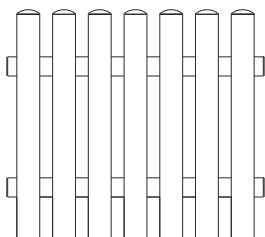

TYP "K1"

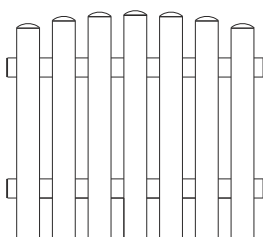

TYP "K2"

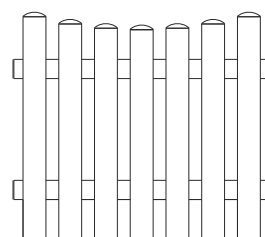

označení	specifikace	provedení	cena bez DPH	cena s DPH
Plotovky				
Plotovka PR	rozměr: 8 x 2,5 x 80 - 100 cm	bílá dřevodekor	127,60 137,00	154,40 165,77
Plotovka PO	rozměr: 8 x 2,5 x 80 - 100 cm	bílá dřevodekor	129,20 138,60	156,33 167,71
Plotovka PR	rozměr: 8 x 2,5 x 101 - 120 cm	bílá dřevodekor	144,90 155,90	175,33 188,64
Plotovka PO	rozměr: 8 x 2,5 x 101 - 120 cm	bílá dřevodekor	146,50 157,50	177,27 190,58

dřevodekor: borovice, třešeň, ořech, dub

Plotovka typ PO



Plotovka typ PR



Barevné provedení:

- I. ořech
- II. dub
- III. třešeň
- IV. borovice
- V. bílá

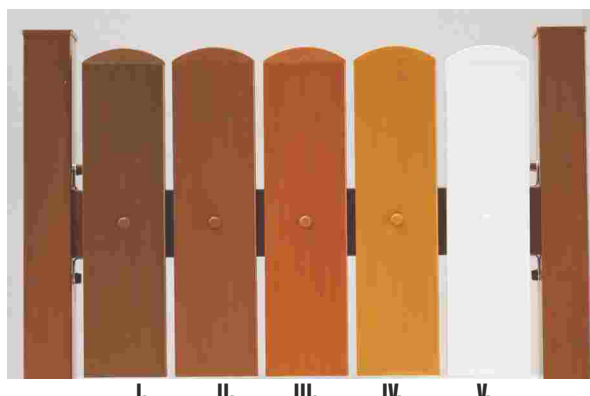

I. II. III. IV. V.



plotový systém grenafence



název výrobku	0,8 m (balení)		1 m (balení)		1,2 m (balení)		1,6 m (balení)		2 m (balení)	
	cena bez DPH	cena vč. DPH	cena bez DPH	cena vč. DPH	cena bez DPH	cena vč. DPH	cena bez DPH	cena vč. DPH	cena bez DPH	cena vč. DPH
Plotovka standard zakončení rovné (rozměr 88,5 x 18 mm)	451,20	545,95	564,00	682,44	676,80	818,93	902,40	1091,90	1128,00	1364,88
Plotovka standard zakončení zkosené a do oblouku (rozměr 88,5 x 18 mm)	470,40	569,18	588,00	711,48	705,60	863,78	940,80	1138,68	1176,00	1422,96
Plotovka oboustranně kartáčovaná zakončení rovné (rozměr 88,5 x 18 mm)	513,60	621,46	642,00	776,82	770,40	932,18	1027,20	1242,91	1284,00	1553,64
Plotovka oboustranně kartáčovaná zakončení zkosené a do oblouku (rozměr 88,5 x 18 mm)	532,80	644,69	666,00	805,86	799,20	967,03	1065,60	1289,38	1332,00	1611,72

název výrobku	4,08 m (balení)	
	cena bez DPH	cena vč. DPH
Profil pro vlastní úpravy standard (rozměr 88,5 x 18 mm)	1801,73	2180,09
Profil pro vlastní úpravy oboustranně kartáčovaný (rozměr 88,5 x 18 mm)	2056,32	2488,15

Doba dodání 3-4 týdny

Pozn: plotovky 1 balení = 5 ks
 profily určené pro vlastní úpravy 1 balení = 4 ks
 Atypické délky plotovek je možné vyrobit do délky 4 bm (+ 10% příplatek, od 200 bm)

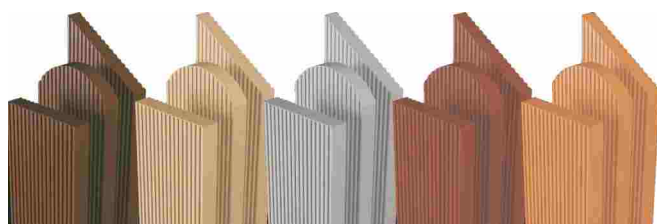

hnědá písková šedá červenohnědá oranžová

PŘÍSLUŠENSTVÍ K MONTÁŽI	Ks/balení	1 bm/Kč cena bez DPH	1 bm/Kč cena vč. DPH	Kč/balení cena bez DPH	Kč/balení cena vč. DPH
Ocelový L nosník 30x50x4mm- 3m	2	278	336,38	1668,00	2018,28
Kotva 1 - pro zděný sloupek - 320x30x5 mm	1	-	-	174,00	210,54
Kotva 2 - pro zděný sloupek - 240x30x5 mm	1	-	-	150,00	181,50
Kotva 4 - pro zděný či ocelový sloupek - 125x30x5 mm	1	-	-	174,00	210,54
Nerezové vruty s křížovou hlavou 3,5x45 mm	250	-	-	294,00	355,74
Zinková barva 0,5 kg (pro začíštění řezu)	1	-	-	588,00	711,48

Pozn: L nosník je vyroben ze žárově zinkované oceli
 Kotvy jsou vyrobeny z galvanického zink-chromátu

plotové výplně kované

označení	specifikace	provedení základní	cena bez DPH za běžný metr	cena s DPH za běžný metr
Kované výplně plot VERONA	výška: 1 200 mm, délka: 2 360 mm	kovářská černá	4 500,00	5 445,00
plot SAN MARINO	výška: 1 200 mm (950 mm) délka: 2 360 mm	kovářská černá	4 200,00	5 082,00
plot PALERMO	výška: 1 200 mm, délka: 2 360 mm	kovářská černá	3 920,00	4 743,20
plot ROMA	výška: 1 200 mm, délka: 2 360 mm	kovářská černá	3 500,00	4 235,00

Uvedené ceny jsou orientační pro dané rozměry.

Pozn: Plotový dílec je zinkovaný, opatřený kovářskou barvou a na přání zákazníka lze provést provedení s patinou.

Provedení s patinou může být v barvě zlatá, stříbrná, bronzová a zelená.

Cena patiny na 1 plotové pole je 360,- Kč vč. DPH.

Plotové pole **NELZE** uchytit na naše plotové držáky.

V ceně plotového pole jsou 4 plotové držáky, 4 hmoždinky a 4 kované šrouby s matkou.

Dodací lhůta kovaných plotů je 6 týdnů.

Možnost výroby kovaného plotu, vjezdové brány, vchodové branky podle individuálních požadavků zákazníka



plotové výplně kované



plot VERONA

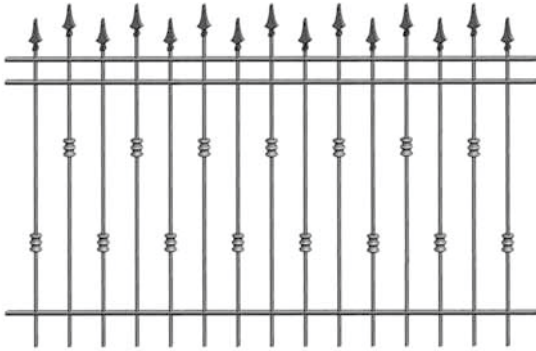

plot SAN MARINO

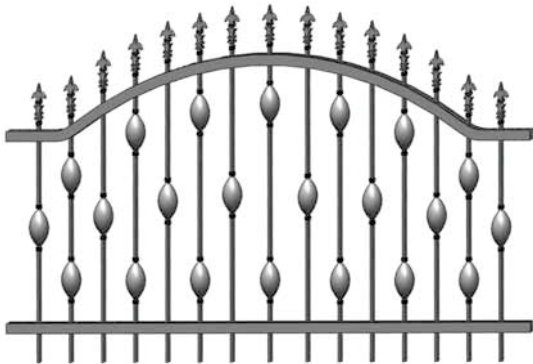

plot PALERMO

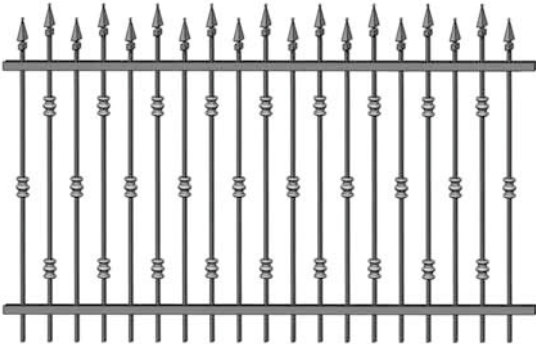

plot ROMA

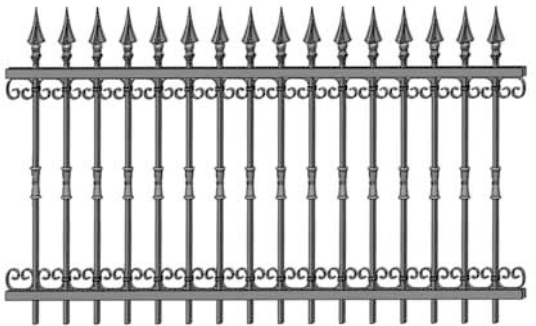

* Nákresy kovaných plotových výplní jsou pouze ilustrativní

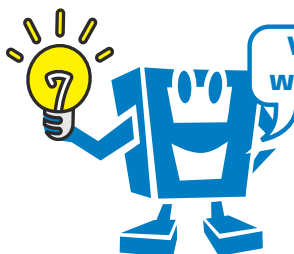

Více najdete na www.kb-blok.cz

Plotové výplně, vrata a branky vyrábíme dle rozměrů a přání zákazníka.





posuvná vrata samonosná

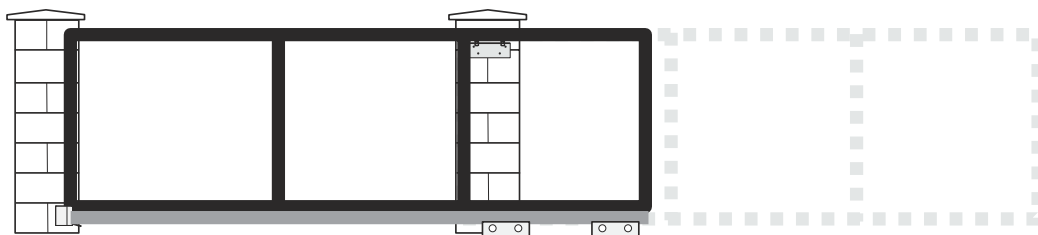

- Balení obsahuje:**
- 1 ks rám
 - 2 ks vozíky
 - 2 ks dojezdové kladky
 - 2 ks dojezdové kapsy
 - 8 ks kotevní závitové tyče M14 nebo M18 s matkami a podložkami
 - _ ks profil pro spodní vedení (dle délky vrat)
 - 2 ks kotevní deska (dle typu vrat)
 - 2 ks horní vodící kladka nylon
 - 2 ks plech pro montáž dojezdové kapsy
 - 1 ks plech pro horní vodící kladku se šrouby

Posuvná samonosná - bezkolejnicová vrata jsou vyrobena na principu zasouvání rámu v pojezdové kleci, která je ukotvena do předem zabetonovaného základu podél oplocení. Provedení rámu je z válcových Fe profilů s povrchovou úpravou pozink. Konstrukce vrat je připravena pro osazení dřevěné, plastové, případně jeklové výplně a to v provedení dle přání zákazníka. Výhodou tohoto systému je pohodlný provoz bez pojezdové kolejnice, celkově tichý a snadný chod vrat po celou dobu provozu, včetně zimního období. Stavební práce nevyžaduje rozsáhlou a složitou betonáž.

U vrat a vrátek KB-BLOK zajišťuje:

- zdarma cenovou nabídku na dodávku vrat, vrátek včetně následného zaměření na stavbě
- dodávku příslušenství k vratům jako jsou pohony, ovladače apod.
- montáž vrat, včetně zapojení pohonů apod.

Vrata vyrábíme dle rozměrů a přání zákazníka včetně dodání plotové výplně.

označení	orientační rozměry (dxv)	provedení	cena bez DPH	cena s DPH
Vrata posuvná samonosná	3 000 x 1 600 mm	pozink	16 127,00	19 513,67
Vrata posuvná samonosná	3 400 x 1 600 mm	pozink	16 290,00	19 710,90
Vrata posuvná samonosná	4 200 x 1 600 mm	pozink	21 383,00	25 873,43
Vrata posuvná samonosná	4 600 x 1 600 mm	pozink	21 546,00	26 070,66
Vrata posuvná samonosná	5 000 x 1 600 mm	pozink	21 708,00	26 266,68
Vrata posuvná samonosná	3 000 x 1 800 mm	pozink	16 452,00	19 906,92
Vrata posuvná samonosná	3 400 x 1 800 mm	pozink	16 614,00	20 102,94
Vrata posuvná samonosná	4 200 x 1 800 mm	pozink	21 708,00	26 266,68
Vrata posuvná samonosná	4 600 x 1 800 mm	pozink	21 870,00	26 462,70
Vrata posuvná samonosná	5 000 x 1 800 mm	pozink	22 033,00	26 659,93
Vrata posuvná samonosná	3 000 x 2 000 mm	pozink	16 560,00	20 037,60
Vrata posuvná samonosná	3 400 x 2 000 mm	pozink	16 723,00	20 234,83
Vrata posuvná samonosná	4 200 x 2 000 mm	pozink	21 816,00	26 397,36
Vrata posuvná samonosná	4 600 x 2 000 mm	pozink	21 978,00	26 593,38
Vrata posuvná samonosná	5 000 x 2 000 mm	pozink	22 141,00	26 790,61

Kompletní sada obsahuje: rám brány, pojezdové vozíky, samonosné konstrukce brány, pojezdová kapsa, vodící kladka, rolny pro vertikální a axiální vedení

Pozn: Kovové doplňky a výrobky plotového programu jsou opatřeny povrchovou úpravou pozink, kterou nelze považovat za finální povrchovou úpravu. Reklamacce se nevztahuje na vady vzniklé mechanickým či jiným poškozením povrchové pozinkové vrstvy.





vjezdová vrata posuvná na kolečku



U vrat a vrátek KB-BLOK zajišťuje:

- zdarma cenovou nabídku na dodávku vrat, vrátek včetně následného zaměření na stavbě
- dodávku příslušenství k vratům jako jsou pohony, ovladače apod.
- montáž vrat, včetně zapojení pohonů apod.

Posuvná vrata na kolečku jsou vyrobena na principu zasouvání rámu po pojezdové liště, která je ukotvena do předem zabetonovaného základu. Vlastní posuv vrat je zajištěn nosnými pojezdovými koly s axiálně uloženými ložisky. Vrat zajíždí podél oplocení na vnitřní straně pozemku. Provedení rámu je z válcovaných Fe profilů s povrchovou úpravou pozink. Konstrukce brány je připravena pro osazení dřevěné, plastové nebo jeklové výplně, dle přání zákazníka. Výhodou tohoto systému je nízká cena, úspora prostoru, nehluknost a snadné ovládání.

Vrata vyrábíme dle rozměrů a přání zákazníka včetně dodání plotové výplně.

označení	orientační rozměry (dxv)	provedení	cena bez DPH	cena s DPH
Vrata posuvná na kolečku	3 000 x 1 600 mm	pozink	9 957,00	12 047,97
Vrata posuvná na kolečku	3 400 x 1 600 mm	pozink	10 747,00	13 003,87
Vrata posuvná na kolečku	4 200 x 1 600 mm	pozink	11 263,00	13 628,23
Vrata posuvná na kolečku	4 600 x 1 600 mm	pozink	11 522,00	13 941,62
Vrata posuvná na kolečku	5 000 x 1 600 mm	pozink	11 780,00	14 253,80
Vrata posuvná na kolečku	3 000 x 1 800 mm	pozink	10 282,00	12 441,22
Vrata posuvná na kolečku	3 400 x 1 800 mm	pozink	11 071,00	13 395,91
Vrata posuvná na kolečku	4 200 x 1 800 mm	pozink	11 588,00	14 021,48
Vrata posuvná na kolečku	4 600 x 1 800 mm	pozink	11 846,00	14 333,66
Vrata posuvná na kolečku	5 000 x 1 800 mm	pozink	12 105,00	14 647,05
Vrata posuvná na kolečku	3 000 x 2 000 mm	pozink	10 390,00	12 571,90
Vrata posuvná na kolečku	3 400 x 2 000 mm	pozink	11 180,00	13 527,80
Vrata posuvná na kolečku	4 200 x 2 000 mm	pozink	11 696,00	14 152,16
Vrata posuvná na kolečku	4 600 x 2 000 mm	pozink	11 954,00	14 464,34
Vrata posuvná na kolečku	5 000 x 2 000 mm	pozink	12 213,00	14 777,73

Kompletní sada obsahuje: rám brány, pojezdovou šínu, nosná ložisková kola, vodící kladku a rolny pro vertikální a axiální vedení

Pozn: Kovové doplňky a výrobky plotového programu jsou opatřeny povrchovou úpravou pozink, kterou nelze považovat za finální povrchovou úpravu. Reklamac se nevztahuje na vady vzniklé mechanickým či jiným poškozením povrchové pozinkové vrstvy.





vjezdová vrata otočná - dvoukřídlá

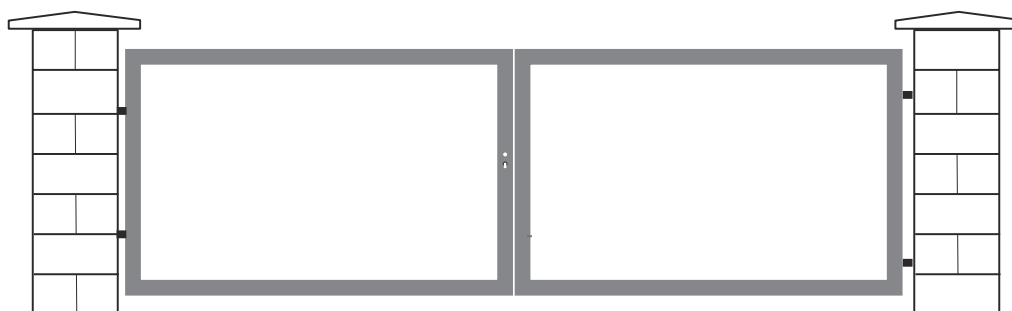

Balení obsahuje:
1 ks rám (2 křídla)
4 ks stavitelný pant pozink bílý
1 ks posuvná zástrčka pozink (205.300)

Provedení rámu je z válcovaných FE profilů s povrchovou úpravou pozink. Konstrukce vrat je připravena pro osazení dřevěné, plastové nebo jeklové výplně, dle přání zákazníka. Konstrukce rámu je vyztužena vodorovnou nebo svislou výstuhou 40 x 40 mm v závislosti na rozměru vrat a předpokládaném zatížení výplněmi. Délka vrat se zvětší po namontování stavitelných pantů o 11 cm.

Vrata vyrábíme dle rozměrů a přání zákazníka včetně dodání plotové výplně.

označení	orientační rozměry (dxv)	provedení	cena bez DPH	cena s DPH
Vrata otočná	2 400 x 1 600 mm	pozink	8 701,00	10 528,21
Vrata otočná	2 800 x 1 600 mm	pozink	8 863,00	10 724,23
Vrata otočná	3 200 x 1 600 mm	pozink	9 025,00	10 920,25
Vrata otočná	3 600 x 1 600 mm	pozink	9 187,00	11 116,27
Vrata otočná	4 000 x 1 600 mm	pozink	9 349,00	11 312,29
Vrata otočná	2 400 x 1 800 mm	pozink	8 809,00	10 658,89
Vrata otočná	2 800 x 1 800 mm	pozink	8 971,00	10 854,91
Vrata otočná	3 200 x 1 800 mm	pozink	9 133,00	11 050,93
Vrata otočná	3 600 x 1 800 mm	pozink	9 295,00	11 246,95
Vrata otočná	4 000 x 1 800 mm	pozink	9 457,00	11 442,97
Vrata otočná	2 400 x 2 000 mm	pozink	8 917,00	10 789,57
Vrata otočná	2 800 x 2 000 mm	pozink	9 079,00	10 985,59
Vrata otočná	3 200 x 2 000 mm	pozink	9 241,00	11 181,61
Vrata otočná	3 600 x 2 000 mm	pozink	9 403,00	11 377,63
Vrata otočná	4 000 x 2 000 mm	pozink	9 565,00	11 573,65

Pozn: Kovové doplňky a výrobky plotového programu jsou opatřeny povrchovou úpravou pozink, kterou nelze považovat za finální povrchovou úpravu. Reklamacie se nevztahuje na vady vzniklé mechanickým či jiným poškozením povrchové pozinkové vrstvy.





vstupní branka

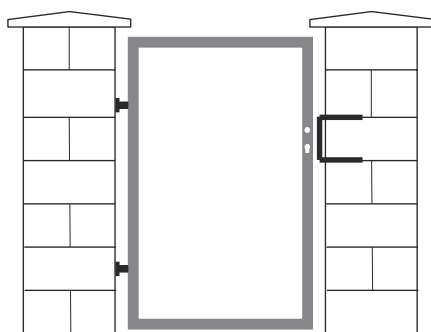

Balení obsahuje:
1 ks rám
2 ks stavitelný pant pozink bílý

Branky vyrábíme dle rozměrů a přání zákazníka včetně dodání plotové výplně.

označení	orientační rozměry (dxv)	provedení	cena bez DPH	cena s DPH
Branka	1 000 x 1 600 mm	pozink	5 345,00	6 467,45
Branka	1 000 x 1 800 mm	pozink	5 552,00	6 717,92
Branka	1 000 x 2 000 mm	pozink	5 758,00	6 967,18
Branka	1 200 x 1 600 mm	pozink	5 552,00	6 717,92
Branka	1 200 x 1 800 mm	pozink	5 758,00	6 967,18
Branka	1 200 x 2 000 mm	pozink	5 964,00	7 216,44

Pozn: Kovové doplňky a výrobky plotového programu jsou opatřeny povrchovou úpravou pozink, kterou nelze považovat za finální povrchovou úpravu. Reklamací se nevztahuje na vady vzniklé mechanickým či jiným poškozením povrchové pozinkové vrstvy. Délka branky se zvětší po namontování stavitelných pantů a dorazu zámku o 9 cm.

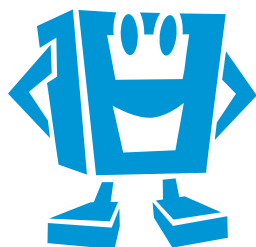
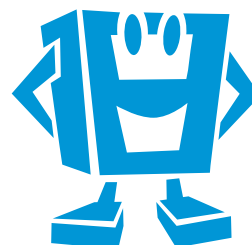
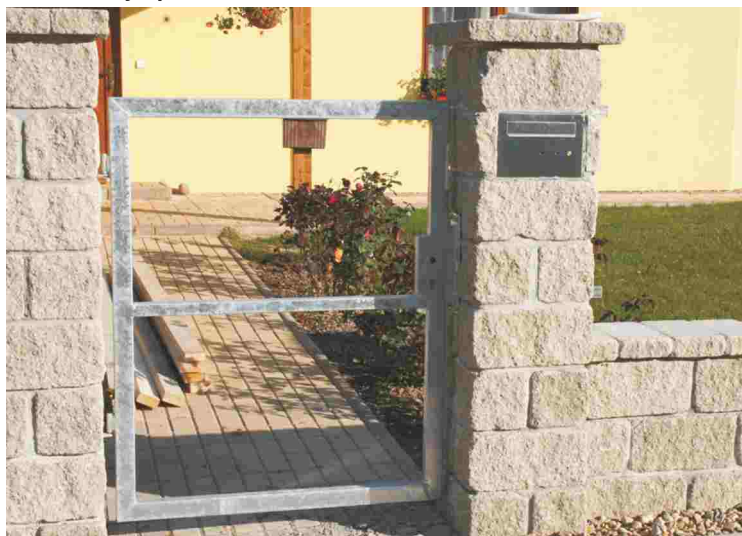

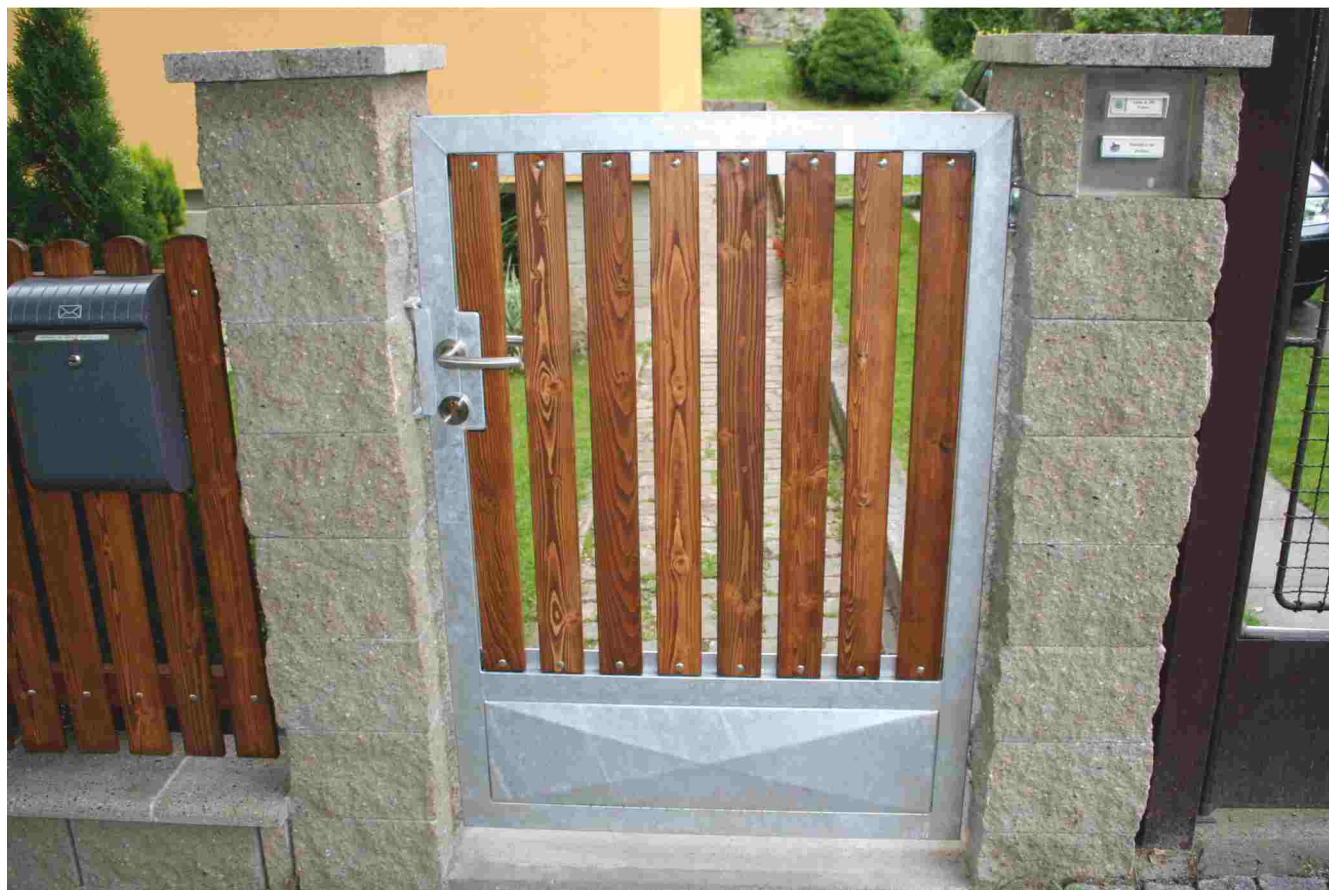

Kované výrobky

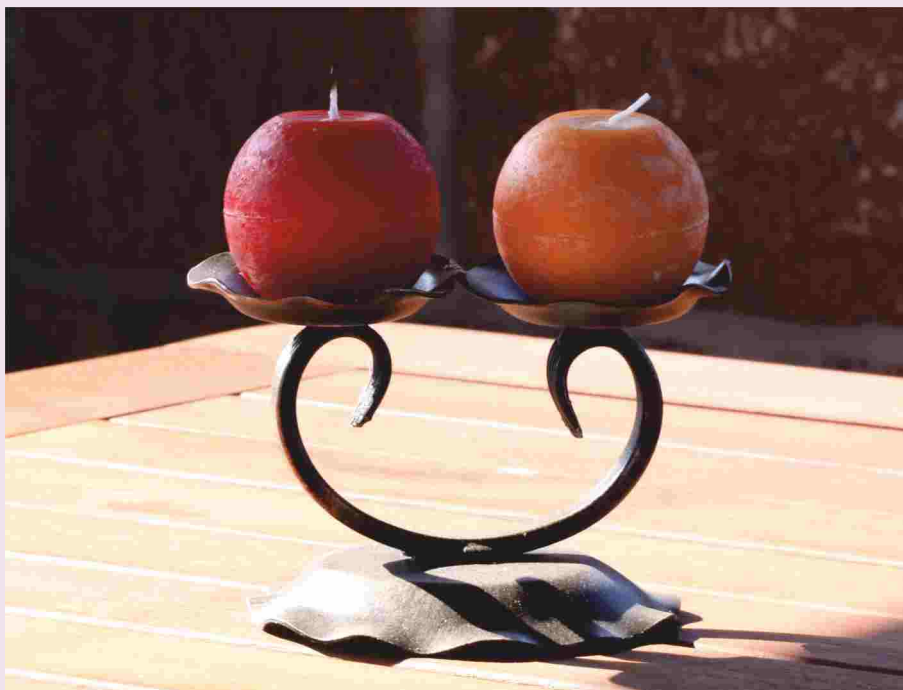
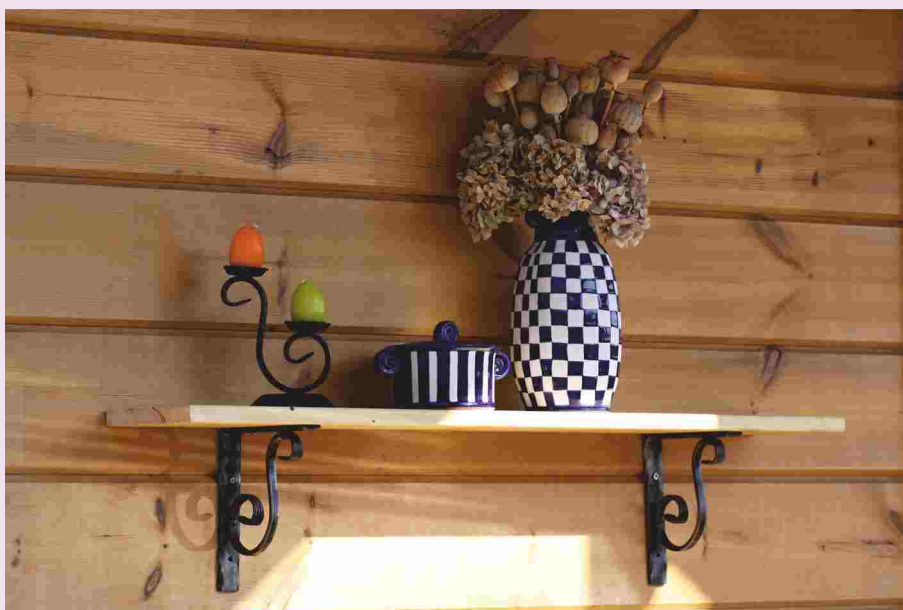



kované výrobky



provedení	povrch cena bez DPH	základní cena vč. DPH
-----------	------------------------	--------------------------

Kování na pergoly "L" 150 mm

kovářská černá	124,70	150,84
----------------	--------	--------



Kování na pergoly "L" 200 mm

kovářská černá	178,00	215,38
----------------	--------	--------



Kovaný pant 300 mm

kovářská černá	336,00	406,56
----------------	--------	--------



Kování na pergoly "T" 300x150 mm

kovářská černá	175,40	212,23
----------------	--------	--------



Kování na pergoly "T" 400x200 mm

kovářská černá	206,70	250,11
----------------	--------	--------



Kovaný věšák 400 mm

kovářská černá	202,00	244,42
----------------	--------	--------



Ozdobná matka pr. 16 mm

kovářská černá	113,60	137,46
----------------	--------	--------



Držák na víno a svíčky

kovářská černá	712,70	862,37
----------------	--------	--------



Džák ubrousků

kovářská černá	192,00	232,32
----------------	--------	--------





kované výrobky



provedení	povrch základní	
	cena bez DPH	cena vč. DPH

Svícen typ A

kovářská černá	168,00	203,28
----------------	--------	--------



Svícen typ B

kovářská černá	192,00	232,32
----------------	--------	--------



Svícen typ C

kovářská černá	304,00	367,84
----------------	--------	--------



Svícen typ D

kovářská černá	480,00	580,80
----------------	--------	--------



Svícen typ E

kovářská černá	196,00	237,16
----------------	--------	--------



Svícen typ F

kovářská černá	367,30	444,43
----------------	--------	--------



Svícen Asterix

kovářská černá	132,80	160,69
----------------	--------	--------





kované výrobky



provedení	povrch základní	
	cena bez DPH	cena vč. DPH

Věšák

kovářská černá	112,00	135,52
----------------	--------	--------



Polička půlkulatá

kovářská černá	336,00	406,56
----------------	--------	--------



Sluneční hodiny

kovářská černá	909,60	1100,62
----------------	--------	---------



Krbové nářadí

kovářská černá	1320,00	1597,20
----------------	---------	---------



Koš na dřevo

kovářská černá	1672,00	2023,12
----------------	---------	---------



Stojan na láhve

kovářská černá	744,00	900,24
----------------	--------	--------





kované výrobky



provedení	povrch základní cena bez DPH	cena vč. DPH
-----------	---------------------------------	--------------

Držák na květiny typ A - 1 ks

kovářská černá	280,00	338,80
----------------	--------	--------

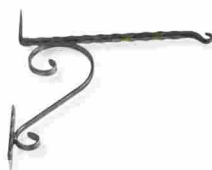

držák typ A
+ miska s řetízem



Držák na květiny typ B - 1 ks

kovářská černá	280,00	338,80
----------------	--------	--------



držák typ B
+ miska s řetízem



Držák na truhlíky

kovářská černá	200,00	242,00
----------------	--------	--------



Držák na poličky

kovářská černá	160,00	193,60
----------------	--------	--------



Stojan na květník

kovářská černá	628,80	760,85
----------------	--------	--------



Držák květníku malý závěsný

kovářská černá	537,60	650,50
----------------	--------	--------



Stojan na vázu

kovářská černá	283,20	342,67
----------------	--------	--------



Miska s řetízem

kovářská černá	336,00	406,56
----------------	--------	--------





Střešní krytina



www.kb-blok.cz





Selská betonová střešní krytina přírodní



Skandinávská betonová střešní krytina červená s akrylátem



Lučanka betonová střešní krytina lesklá antracit

SELSKÁ betonová střešní krytina

- **Provedení tašek** řady SELSKÁ se navrácí zpět k tradičním „cementkám“ vyráběným v českých a moravských zemích již po více než 100 let. SELSKÁ taška je v duchu tradice opatřena zaoblenou čelní hranou.
- **Vyrábí se** v přírodním, červeném, hnědém a černém provedení včetně úpravy KELTIC, tedy přírodní KELTIC a cihlová KELTIC.

- **Selská taška** z neprobarveného přírodního betonu je určena pro všechny typy staveb, ale vzhledem k nízké ceně nachází uplatnění zejména u hospodářských a průmyslových staveb.
- **Barevná taška** z probarveného betonu ve hmotě je vhodná do venkovského prostředí a na rekonstrukce v historické zástavbě.



barva přírodní



barva cihlová



barva hnědá



barva černá



barva přírodní KELTIC



barva cihlová KELTIC

SKANDINÁVSKÁ betonová střešní krytina

- **Barevná taška** s akrylátovou povrchovou úpravou z probarveného betonu ve hmotě je opatřena dvojitým nástřikem akrylátovou barvou, která sladuje barevnost střechy a zvyšuje životnost tašek. Tašky s akrylátovým nástřikem jsou již považovány za tradiční. Vyrábějí se u nás od začátku devadesátých let 20. století.
- **Přichází k Vám ze Švédska** a spojuje více než stoletou tradici výroby betonových tašek s jedinečnými vlastnostmi betonové krytiny, prověřenými tvrdými podmínkami severského klimatu Skandinávie. K tomu přispívá její zaručená mrazuvzdornost a nízká nasákavost.
- **Je vhodná na nové i rekonstruované objekty.** Dokonale odvádí vodu,

neulpívají na ní nečistoty a její barevný odstín vytrvá mnoho let. Vyrábí se v barevném provedení, červená, hnědá a černá.



barva červená s akrylátovou povrchovou úpravou



barva hnědá s akrylátovou povrchovou úpravou



barva černá s akrylátovou povrchovou úpravou

LUČANKA betonová střešní krytina lesklá

- **KB-BLOK systém uvádí na trh** novou samostatnou řadu betonových střešních tašek LUČANKA. Povrch Lučanek je opatřen novou technologií dvouvrstvého akrylátového nástřiku, který zajišťuje vyšší ochranu střechy proti povětrnostním vlivům, zvyšuje odolnost vůči mrazu a tím prodlužuje životnost celé střechy. Vrchní vrstva povrchu Lučanky obsahuje již v sobě lesk, který dodává celé střeše zcela nový estetický vzhled.
- **Nová řada** střešních tašek Lučanek se vyrábí v nových barevných odstínech - cihlově červená, antracit a červenohnědá.



barva cihlově červená



barva antracit





barva červenohnědá





SELSKÁ střešní krytina

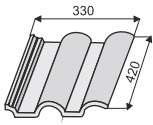
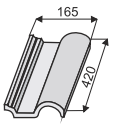
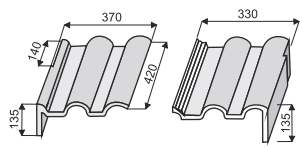
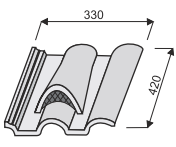
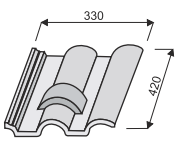
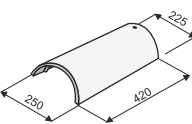
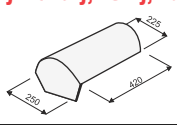
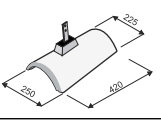

označení	provedení	cena bez DPH ks / m ²	cena s DPH ks / m ²	spotřeba	hmotnosti a balení
Taška základní					
základní 	přírodní provedení	16,10	19,48	10 ks/m ²	4,8 kg/ks 1095 kg/pal 228 ks/pal
	cihlová, hnědá, černá	17,60	21,30		
	přírodní KELTIC	18,50	22,39		
	cihlová KELTIC	19,40	23,47		
Taška půlená					
půlená 	přírodní provedení	16,10	19,48	dle potřeby	2,57 kg/ks 386 kg/pal 150 ks/pal
	cihlová, hnědá, černá	17,60	21,30		
	přírodní KELTIC	18,50	22,39		
	cihlová KELTIC	19,40	23,47		
Taška krajová levá, pravá					
krajová 	přírodní provedení	71,40	86,39	3 ks/bm	7,23 kg/ks 231 kg/pal 32 ks/pal
	cihlová, hnědá, černá	72,40	87,60		
	přírodní KELTIC	73,30	88,69		
	cihlová KELTIC	74,30	89,90		
Taška větrací					
větrací 	přírodní provedení	113,00	136,73	10 ks/100 m ²	5,83 kg/ks 140 kg/pal 24 ks/pal
	cihlová, hnědá, černá	114,40	138,42		
	přírodní KELTIC	115,30	139,51		
	cihlová KELTIC	117,20	141,81		
Taška protisněhová					
protisněhová 	přírodní provedení	36,70	44,40		4,97 kg/ks 119 kg/pal 28 ks/pal
	cihlová, hnědá, černá	37,60	45,50		
	přírodní KELTIC	38,60	46,71		
	cihlová KELTIC	39,50	47,80		
Hřebenáč běžný					
běžný 	přírodní provedení	40,20	48,64	3 ks/bm	4,83 kg/ks 483 kg/pal 100 ks/pal
	cihlová, hnědá, černá	42,30	51,18		
	přírodní KELTIC	43,20	52,27		
	cihlová KELTIC	44,20	53,48		
Hřebenáč koncový - (malý, velký, kulatý)					
koncový 	přírodní provedení	138,90	168,07	dle potřeby	malý 5,9 kg/ks velký 6,23 kg/ks
	cihlová, hnědá, černá	139,80	169,16		
	přírodní KELTIC	140,80	170,37		
	cihlová KELTIC	142,20	172,06		
Hřebenáč s držákem na hromosvod					
držák 	přírodní provedení	115,50	139,76	dle potřeby	5,4 kg/ks
	cihlová, hnědá, černá	116,40	140,84		
	přírodní KELTIC	117,40	142,05		
	cihlová KELTIC	118,30	143,14		
Hřebenáč rozdělovací typu Y, T					
typ Y, T 	přírodní provedení	171,60	207,64	dle potřeby	8,3 kg/ks
	cihlová, hnědá, černá	172,60	208,85		
	přírodní KELTIC	173,90	210,42		
	cihlová KELTIC	174,90	211,63		
Hřebenáč rozdělovací typu X					
typ X 	přírodní provedení	218,90	264,87	dle potřeby	8,87 kg/ks
	cihlová, hnědá, černá	220,80	267,17		
	přírodní KELTIC	222,70	269,47		
	cihlová KELTIC	224,60	271,77		





SKANDINÁVSKÁ střešní krytina



označení		provedení	cena bez DPH ks / m ²	cena s DPH ks / m ²	spotřeba	hmotnosti a balení
Taška základní						
základní		červená, černá, hnědá	21,70 217,00	26,26 262,57	10 ks/m ²	4,8 kg/ks 1095 kg/pal 228 ks/pal
Taška půlená						
půlená		červená, černá, hnědá	21,70	26,26	dle potřeby	2,57 kg/ks 386 kg/pal 150 ks/pal
Taška krajová levá, pravá						
krajová		červená, černá, hnědá	81,90	99,10	3 ks/bm	7,23 kg/ks 231 kg/pal 32 ks/pal
Taška větrací						
větrací		červená, černá, hnědá	124,90	151,13	10 ks/100 m ²	5,83 kg/ks 140 kg/pal 24 ks/pal
Taška protisněhová						
protisněhová		červená, černá, hnědá	42,00	50,82		4,97 kg/ks 119 kg/pal 28 ks/pal
Hřebenáč běžný						
běžný		červená, černá, hnědá	47,20	57,11	3 ks/bm	4,83 kg/ks 483 kg/pal 100 ks/pal
Hřebenáč koncový - (malý, velký, kůltý)						
koncový		červená, černá, hnědá	145,20	175,69	dle potřeby	malý 5,9 kg/ks velký 6,23 kg/ks
Hřebenáč s držákem na hromosvod						
držák		červená, černá, hnědá	119,40	144,47	dle potřeby	5,4 kg/ks
Hřebenáč rozdělovací typu Y, T						
typ Y, T		červená, černá, hnědá	189,20	228,93	dle potřeby	8,3 kg/ks
Hřebenáč rozdělovací typu X						
typ X		červená, černá, hnědá	228,70	276,73	dle potřeby	8,87 kg/ks





LUČANKA střešní krytina lesklá



označení		provedení	cena bez DPH ks / m ²		cena s DPH ks / m ²		spotřeba	hmotnosti a balení
Taška základní								
základní		antracit, cihlově červená, červenohnědá	23,30	233,00	28,19	281,93	10 ks/m ²	4,8 kg/ks 1095 kg/pal 228 ks/pal
Taška půlená								
půlená		antracit, cihlově červená, červenohnědá	23,30		28,19		dle potřeby	2,57 kg/ks 386 kg/pal 150 ks/pal
Taška krajová levá, pravá								
krajová		antracit, cihlově červená, červenohnědá	86,00		104,06		3 ks/bm	7,23 kg/ks 231 kg/pal 32 ks/pal
Taška větrací								
větrací		antracit, cihlově červená, červenohnědá	131,20		158,75		10 ks/100 m ²	5,83 kg/ks 140 kg/pal 24 ks/pal
Taška protisněhová								
protisněhová		antracit, cihlově červená, červenohnědá	44,20		53,48			4,97 kg/ks 119 kg/pal 28 ks/pal
Hřebenáč běžný								
běžný		antracit, cihlově červená, červenohnědá	49,60		60,02		3 ks/bm	4,83 kg/ks 483 kg/pal 100 ks/pal
Hřebenáč koncový - (malý, velký, kubtý)								
koncový		antracit, cihlově červená, červenohnědá	152,50		184,53		dle potřeby	malý 5,9 kg/ks velký 6,23 kg/ks
Hřebenáč s držákem na hromosvod								
držák		antracit, cihlově červená, červenohnědá	125,60		151,98		dle potřeby	5,4 kg/ks
Hřebenáč rozdělovací typu V, T								
typ V, T		antracit, cihlově červená, červenohnědá	198,80		240,55		dle potřeby	8,3 kg/ks
Hřebenáč rozdělovací typu X								
typ X		antracit, cihlově červená, červenohnědá	240,20		290,64		dle potřeby	8,87 kg/ks





doplňky střešní krytiny



označení

cena bez DPH

cena s DPH

Doplňky betonové střešní krytiny

příchytka tašky	2,20	2,66
příchytka hřebenače /cihlově červená, hnědá/	6,70	8,11
uzávěrka hřebene-PVC /cihlově červená, hnědá, antracit/	24,00	29,04
univerzální držák hřebenových latí 30 mm	25,00	30,25
ochranný pás proti ptákům 100 mm - 1 role/5 bm /červená, hnědá, antracit, bílá/	115,00	139,15
pás úžlabí hliníkový 2000 x 500 mm včetně 6x příchytka /červená, hnědá, antracit/	491,00	594,11
těsnící pás úžlabí POLYURETAN 1000 x 50 mm /červená, antracit/	25,20	30,49
protisněhový hák 380 mm /cihlově červená, hnědá, antracit/	26,20	31,70
ochrana větrací mřížka jednoduchá /1000 x 60 mm/ /červená, antracit/	19,00	22,99
větrací pás hřebene - standard /60 mm štětiny/ /červená, antracit, hnědá/	188,30	227,84
univerzální pás - hliníkový samolepící /šířka 300 mm, délka 5 m/ /červená, antracit, hnědá, červenohnědá/	1 064,50	1 288,05
větrací pás nároží - standard /75 mm štětiny/ /červená, antracit, hnědá/	188,30	227,84
těsnící pás kolem komínů Top-flex Al /role 10 m - šíře 30 cm/ /cihlově červený, olověný, hliníkový, měděný/	1 969,00	2 382,49
taška prosvětlovací - plast	437,60	529,50
taška základní odvětrávací-plast /cihlově červená, červená, tm. hnědá, antracit, červenohnědá/	367,00	444,07
větrák dlouhý - se stahovací maticí a krycí výkyvnou trubkou vč.víka /cihlově červená, červená, tm. hnědá, antracit, červenohnědá/	570,30	690,06
větrák krátký - dvoudílná trubka s krytem /cihlově červená, červená, tm. hnědá, antracit, červenohnědá/	483,60	585,16
flex-hadice černá 43 cm/12 vln	321,00	388,41
anténní průchodka /cihlově červená, červená, tm. hnědá, antracit, červenohnědá/	382,00	462,22
kompletní taška stoupací /cihlově červená, hnědá, černá, antracit, červenohnědá/	1 156,60	1 399,49
kompletní taška stoupací /pozink/	1 022,90	1 237,71
stoupací plošina rošt 600 x 250 mm /cihlově červená, hnědá, černá, antracit, červenohnědá/	461,20	558,05
stoupací plošina rošt 600 x 250 mm /pozink/	356,30	431,12
stoupací plošina rošt 800 x 250 mm /cihlově červená, hnědá, černá, antracit, červenohnědá/	598,10	723,70
stoupací plošina rošt 800 x 250 mm /pozink/	498,60	603,31
stoupací plošina rošt 1000 x 250 mm /cihlově červená, hnědá, černá, antracit, červenohnědá/	798,20	965,82
stoupací plošina rošt 1000 x 250 mm /pozink/	596,00	721,16
stoupací plošina rošt 1200 x 250 mm /cihlově červená, hnědá, černá, antracit, červenohnědá/	847,40	1 025,35
stoupací plošina rošt 1200 x 250 mm /pozink/	713,70	863,58
držák stoupací plošiny univerzální - pozink	410,90	497,19
držák stoupací plošiny univerzální - barva	436,60	528,29
nášlap tašky - pozink	385,20	466,09
nášlap tašky - barva	416,20	503,60
univerzální vikýř 500x600 mm hliník (matná cihlově červená, hnědá, antracit)	2 686,00	3 250,06
univerzální vikýř 500x600 mm pozink	2 312,00	2 797,52
univerzální vikýř 600x600 mm hliník (matná cihlově červená, hnědá, antracit)	2 926,00	3 540,46
univerzální vikýř 600x600 mm pozink	2 430,00	2 940,30
držák roštu - pozink	134,80	152,46
držák roštu - barva	177,60	200,86
sada stoupací plošiny - pozink	1 380,30	1 670,16
sada stoupací plošiny - barva (antracit, hnědá, cihl. červená, červ. hnědá, černá)	1 615,70	1 955,00
vysoce difuzní kontaktní fólie FOLSTER (role/75 m ²)	2 850,00	3 448,50
vysoce difuzní kontaktní fólie fólie se samopicí páskou FOLSTER (role/75 m ²)	3 300,00	3 993,00
difuzní fólie FOLSTER D pro větrané střechy (role/75 m ²)	1 087,50	1 315,88
parotěsná fólie - FOLSTER N (role/75 m ²)	1 087,50	1 315,88
vysoce parotěsná fólie s AL reflexivní vrstvou FOLSTER ALU (role/75 m ²)	1 912,50	2 314,13
parotěsná bublinková fólie FOLSTER ALU BUBBLE (role/50 m ²)	2 050,00	2 480,50



KB-BLOK systém, s.r.o.

ul. Masarykova čp. 635, 439 42 Postoloprty – průmyslová zóna

Obchodní oddělení Postoloprty

Recepce: 415 778 311
Technické oddělení: 415 778 316, 734 514 292
Vedoucí odd. výř. obj.: 415 778 388
Odd. vyrizování objednávek: 415 778 319, 415 778 385
e-mail na objednávkové odd. a expedici: objednavky@kb-blok.cz
Doprava: 415 778 320, 736 629 568
Expedice vjezd: 415 778 321
Expedice vjezd: 415 778 341
Fax pro vyrizování objednávek: 415 783 397
GSM brána: 736 629 576, 736 629 572
e-mail: info@kb-blok.cz

Obchodní zastoupení Praha

ul. Mladoboleslavská
197 00 Praha-Kbely
GSM brána: 733 121 886
e-mail: praha@kb-blok.cz

Centrální regionální sklad s prodejem stavebnin Plzeň-Nýřany

Havířská ul.
330 23 Nýřany
tel.: 377 918 273
fax: 377 918 274
mobil: 731 153 038
e-mail: nyryany@kb-blok.cz

Centrální regionální sklad s prodejem stavebnin České Budějovice

Vodní 2095/15 A
370 06 České Budějovice
tel.: 387 411 509
fax: 387 432 581
mobil: 736 629 557
e-mail: ceskebudejovice@kb-blok.cz

STAVEBNINY

Stavebniny Louny

Zeměšská ul.
440 01 Louny
tel.: 415 671 653
fax: 415 671 654
GSM brána: 736 629 573
e-mail: stavebniny.louny@kb-blok.cz

Stavebniny Ústí n/L - Strěkov

Železničářská ul.
400 11 Ústí n/Labem
tel.: 475 531 188
fax: 475 530 111
GSM brána: 731 610 598
e-mail: stavebniny.usti@kb-blok.cz

Stavebniny Kadaň

Hřbitovní ul. (areál bývalého Armabetonu)
432 01 Kadaň
tel.: 474 335 517
fax: 474 335 518
e-mail: stavebniny.kadan@kb-blok.cz

Stavebniny Praha-Kbely

ul. Mladoboleslavská
197 00 Praha-Kbely
tel.: 286 585 804
fax: 286 585 805
GSM brána: 733 133 227
e-mail: stavebniny.kbely@kb-blok.cz

Obchodní zastoupení a centrální regionální sklad s prodejem stavebnin Brno

Kulkova 12 A
615 00 Brno
tel.: 544 500 333
tel./fax: 543 257 315
e-mail: brno@kb-blok.cz

Centrální regionální sklad s prodejem stavebnin Chlumeck nad Cidlinou

Průmyslová zóna
503 51 Chlumeck nad Cidlinou
tel.: 495 497 062
fax: 497 497 645
mobil: 736 629 558
e-mail: chlumeck@kb-blok.cz

Centrální regionální sklad s prodejem stavebnin Jistebník

Areál železniční stanice čp. 190
742 82 Jistebník
tel.: 556 756 796
fax: 556 756 798
mobil: 733 537 418
e-mail: jistebnik@kb-blok.cz

Stavebniny Žatec

Mostecká ul.
438 01 Žatec
tel.: 415 726 600
fax: 415 726 063
e-mail: stavebniny.zatec@kb-blok.cz

Stavebniny Libochovice

Turínského ul.
411 17 Libochovice
tel.: 416 592 283
fax: 416 536 699
e-mail: stavebniny.libochovice@kb-blok.cz

Stavebniny Loděnice u Berouna

Pražská ul.
267 12 Loděnice u Berouna
tel.: 311 671 352
fax: 311 671 550
e-mail: stavebniny.lodenice@kb-blok.cz

system vibrolisovaných betonových prvků



všeobecné informace



tvárovky LIDOVKA



tvárovky PLAYBLOK



tvárovky KB



betonová cihla KB KLASIK



tvárovky KB ATLAS



zákrytové prvky



opěrné zdi



zahradní architektura



dlažba



dopravní infrastruktura



doplňky



plotové výplně, vrata, branky



kované výrobky



střešní krytina



technická část



ceník a ostatní

